



Bedienungsanleitung

Multimedia Projector

EB-1776W

EB-1771W



EB-1761W

EB-1751





Verwendete Bezeichnungen

- **Sicherheitshinweise**

Die Dokumentation und der Projektor weisen Symbole auf, um zu zeigen, wie der Projektor sicher verwendet wird. Bitte informieren Sie sich über diese Warnsymbole und beachten Sie sie, um Verletzungen oder Sachschäden zu vermeiden.

 Warnung	Dieses Symbol verweist auf Informationen, die bei Nichtbeachtung durch falsche Handhabung möglicherweise zu Verletzungen oder sogar zum Tod führen können.
 Achtung	Dieses Symbol verweist auf Informationen, die bei Nichtbeachtung durch falsche Handhabung möglicherweise zu Verletzungen oder zu Sachschäden führen können.

- **Allgemeine Hinweise**

Achtung	Zeigt an, dass eine ungenügende Beachtung der Vorsichtsmaßnahmen Beschädigungen oder Verletzungen verursachen kann.
	Weist auf Zusatzinformationen und nützliche Tipps zu einem bestimmten Thema hin.
	Verweist auf eine Seite mit ausführlichen Informationen zu einem bestimmten Thema.
	Bedeutet, dass das oder die unterstrichenen Wörter vor diesem Symbol im Glossar erklärt sind. Siehe Abschnitt "Glossar" unter "Anhang".  "Glossar" S.149
[Name]	Gibt die Bezeichnung der Projektor- oder der Fernbedienungstasten an. Beispiel: [Esc]-Taste
Menübezeichnung	Bezeichnet die Punkte für das Konfigurationsmenü. Beispiel: Wählen Sie Helligkeit aus dem Menü Bild aus. Bild – Helligkeit

Verwendete Bezeichnungen 2

Einleitung

Ausstattung des Projektors 8

Liste der Funktionen nach Modell	8
Schnelle und einfache Einrichtung, Projektion und Lagerung	8
Anschluss über ein USB-Kabel und Projektion (USB Display)	8
Einfache Bildkorrektur	8
Automatische Anpassung des projizierten Bildes an den Bildschirmrahmen – Screen Fit – (nur EB-1776W)	8
Erkennung von Projektorbewegungen und automatische Korrektur von Bildverzerrungen	9
Nützliche Funktionen zur Erweiterung der Möglichkeiten bei Ihren Präsentationen	9
Projiziert zwei Bilder gleichzeitig (Split Screen) (nur EB-1776W/EB-1771W/ EB-1761W)	9
Inhalt im Breitbildformat (WXGA) projizieren (nur EB-1776W/EB-1771W/ EB-1761W)	9
Projektor mit einem Wireless LAN verbinden und Bilder vom Monitor des Computer projizieren (nur EB-1776W/EB-1771W/EB-1761W)	10
Einen Projektor und Computer drahtlos mit Quick Wireless Connection verbinden (nur EB-1776W/EB-1771W/EB-1761W)	10
Bilder eines mobilen Geräts über ein Netzwerk projizieren (nur EB-1776W/ EB-1771W/EB-1761W)	10
Ein USB-Speichergerät anschließen und PDFs, Filme und Bilder projizieren (Slideshow)	10
Optimale Nutzung der Fernbedienung	10
Optimierter Farbmodus für die Projektion von medizinischen Bildern	11

Teilebezeichnungen und Funktionen 12

Front/Oberseite	12
Rückseite	14
Unterseite	15
Bedienfeld	16
Fernbedienung	17
Wechseln der Fernbedienungsbatterien	20
Reichweite der Fernbedienung	21

Vorbereitung des Projektors

Aufstellung des Projektors 23

Aufstellung	23
Aufstellung	24
Bildschirmgröße und ungefährender Projektionsabstand	24

Anschließen von sonstiger Ausrüstung 26

Anschließen eines Computers	26
Anschließen von Bildquellen	27
Anschluss von USB-Geräten	29
Installieren der WLAN-Einheit	30

Grundfunktionen

Wiedergabe von Bildern 32

Von der Aufstellung bis zur Projektion	32
Automatische Erkennung von Eingangssignalen und Ändern des projizierten Bildes (Quellensuche)	33
Umschalten auf das Zielbild mit Hilfe der Fernbedienung	34
Projektion mit USB Display	34
Systemanforderungen	34
Erstmaliges Anschließen	35
Deinstallation	37

Anpassung von projizierten Bildern 38

Automatische Anpassung der Bildgröße entsprechend dem Bildschirmrahmen – Screen Fit – (nur EB-1776W)	38
Korrigierung von Keystone-Verzerrungen	40
Automatische Korrektur – Auto H/V-Keystone – (nur EB-1776W)	40
Automatische Korrektur – Auto V-Keystone – (nur EB-1771W/EB-1761W/EB-1751)	41
Manuelle Korrektur (manuelle H/V-Keystone-Funktion) –	41
Manuelle Korrektur – Quick Corner –	42
Einstellen der Bildgröße	44
Einstellen der Bildposition	44
Anpassung der horizontalen Neigung	45

Fokuskorrektur	45
Anpassung der Lautstärke	45
Einstellung der Projektionsqualität (Auswahl des Farbmodus)	46
Adaptive IRIS-Blende einstellen	47
Ändern des Bildformats des projizierten Bilds	48
Umschalt-Methoden	48
Ändern des Bildformats für Bilder von Videogeräten oder eines HDMI-Anschlusses	48
Ändern des Bildformats für Computerbilder	49

Nützliche Funktionen

Projektionsfunktionen 52

Gleichzeitige Projektion zweier Bilder (Split Screen) (nur EB-1776W/EB-1771W/EB-1761W)	52
Eingangsquellen für die Split-Screen-Projektion	52
Bedienung	52
Einschränkungen während der Split-Screen-Projektion	54
Projektion ohne Computer (Slideshow)	55
Merkmale von Dateien die mittels Slideshow wiedergegeben werden können	55
Beispiele für Slideshow	56
Bedienungsmethoden bei einer Slideshow	56
Projektion von Bildern oder Filmen	59
Projektion von PDF-Dateien (nur EB-1776W/EB-1771W/EB-1761W)	59
Aufeinanderfolgende Wiedergabe aller Bilddateien in einem Ordner (Dia-Show)	62
Wiedergabe eines Szenarios	62
Bedienschritte während der Wiedergabe eines Szenarios	63
Bilddatei-Anzeigeeinstellungen und Bedienungseinstellungen für die Dia-Show	63
Zeitweises Ausblenden von Bild und Ton (A/V Stummschalten)	64
Einfrieren des Bildes (Einfrieren)	65
Zeigerfunktion (Zeiger)	65
Vergrößern von Bildausschnitten (E-Zoom)	67
Verwenden der Fernbedienung als Mauszeiger (Kabellose Maus)	68
Farbkorrektur bei der Projektion von mehreren Projektoren	69
Zusammenfassung des Korrekturverfahrens	69

Zuweisen einer ID und Verwenden der Fernbedienung	70
Korrektur	72
Speichern eines Benutzerlogos	73

Sicherheitsfunktionen 76

Nutzungsverwaltung (Kennwortschutz)	76
Arten des Kennwortschutzes	76
Kennwortschutz einstellen	76
Eingabe des Kennworts	77
Sperrfunktion der Bedienungstasten (Tastensperre)	78
Sicherheitsschloss	80

Konfigurationsmenü

Verwendung des Konfigurationsmenüs 82

Liste der Funktionen 83

Tabelle zum Konfigurationsmenü	83
Menü Netzwerk (nur EB-1776W/EB-1771W/EB-1761W)	84
Menü Bild	86
Menü Signal	87
Menü Einstellung	89
Menü Erweitert	90
Menü Netzwerk (nur EB-1776W/EB-1771W/EB-1761W)	93
Hinweise zur Bedienung des Menüs Netzwerk	94
Bedienoperationen der Soft-Tastatur	94
Menü Grund	95
Menü Wireless LAN	96
Menü Sicherheit	97
Menü Mail	98
Menü Sonstige	100
Menü Reset	100
Menü Information (nur Display)	101
Menü Reset	101

Fehlersuche

Verwendung der Hilfe 104

Problemlösung 106

- AbleSEN der Anzeigen 106
- Wenn die Kontrollanzeigen nicht weiterhelfen 109
- Probleme mit Bildern 110
 - Kein Bild 110
 - Keine bewegten Bilder 111
 - Die Projektion wird automatisch unterbrochen 111
 - Die Meldung Nicht verfügbar wird angezeigt 111
 - Die Meldung Kein Signal wird angezeigt 112
 - Verschwommene, unscharfe oder verzerrte Bilder 112
 - Bildstörungen oder Verzerrung der Bilder 113
 - Das Bild ist abgeschnitten (groß) oder zu klein dargestellt, das Bildformat stimmt nicht oder das Bild wird spiegelverkehrt angezeigt 114
 - Die Bildfarben sind nicht richtig 115
 - Bilder zu dunkel 115
- Probleme beim Start der Projektion 116
 - Der Projektor kann nicht eingeschaltet werden 116
- Andere Probleme 116
 - Keine oder schwache Tonwiedergabe 116
 - Die Fernbedienung funktioniert nicht 117
 - Ich möchte die Sprache für Meldungen und Menüs ändern 118
 - Es werden keine E-Mails empfangen, auch wenn ein Problem am Projektor auftritt (nur EB-1776W/EB-1771W/EB-1761W) 118
 - Bilddateinamen werden in der Slideshow nicht richtig angezeigt 118
 - Einstellungen können nicht mit einem Webbrowser geändert werden 119

Wartung

Reinigung 121

- Reinigung der Projektoroberfläche 121
- Reinigen des Objektivs 121
- Reinigen des Luftfilters 121

Wechseln der Verbrauchsmaterialien 123

- Wechseln der Lampe 123
 - Lampenaustauschperiode 123
 - Vorgehen beim Lampenwechsel 124
 - Zurücksetzen der Lampenstunden 126
- Austausch des Luftfilters 126
 - Austauschperiode des Luftfilters 126
 - Vorgehen beim Wechseln des Luftfilters 126

Anhang

Nützliche Software 129

- EasyMP Network Projection(nur EB-1776W/EB-1771W/EB-1761W) 129
- EasyMP Slide Converter 129
- EasyMP Monitor(nur EB-1776W/EB-1771W/EB-1761W) 129

Sonderzubehör und Verbrauchsmaterialien 130

- Sonderzubehör 130
- Verbrauchsmaterialien 131

Überwachung und Steuerung (nur EB-1776W/EB-1771W/EB-1761W) 132

- Ändern der Einstellungen mit einem Webbrowser (Web-Steuerung) 132
 - Projektoreinstellung 132
 - Anzeigen der Bildschirm Web-Steuerung 132
 - Anzeigen des Bildschirms „Web Remote“ 133
- Verwenden der Funktion Mail-Meldung zur Problemmeldung 134
 - Fehlerbenachrichtigungen per Mail lesen 135
- Verwaltung mit SNMP 135
- ESC/VP21 Befehle 135
 - Vor Inbetriebnahme 135
 - Liste der Befehle 136
 - Kommunikationsprotokoll 136

Information zur Event ID (nur EB-1776W/EB-1771W/EB-1761W)	
.....	137
Informationen über PJLink (nur EB-1776W/EB-1771W/EB-1761W)	
.....	139
Leinwandgröße und Projektionsabstand	140
Projektionsabstand (EB-1776W/EB-1771W/EB-1761W)	140
Projektionsabstand (EB-1751)	141
Unterstützte Bildschirmformate	143
Unterstützte Bildschirmauflösungen	143
Computersignale (analog RGB)	143
Komponente Video	143
Composite Video	143
Eingangssignal vom HDMI-Anschluss	144
Technische Daten	145
Allgemeine Technische Daten zum Projektor	145
Ansicht	148
Glossar	149
Allgemeine Hinweise	151
Verwendete Bezeichnungen	151
Copyright und Marken	152
Index	153



Einleitung

Dieses Kapitel erläutert die Ausstattung des Projektors und die Teilebezeichnungen.

Liste der Funktionen nach Modell

Je nach verwendetem Modell stehen unterschiedliche Funktionen zur Verfügung. Die folgende Tabelle listet alle Funktionen nach Modell auf.

Funktion	EB-1776W	EB-1771W	EB-1761W	EB-1751
USB Display	✓	✓	✓	✓
HDMI-Verbindung	✓	✓	✓	✓
Screen Fit	✓	-	-	-
Auto H/V-Keystone	✓	-	-	-
Auto V-Keystone	-	✓	✓	✓
Split Screen	✓	✓	✓	-
Wireless LAN-Verbindung	✓	✓*1	✓*3	-
WXGA-Auflösungen	✓	✓	✓	-
Quick Wireless Connection	✓	✓*2	✓*2	-
Netzwerk-Menü	✓	✓	✓	-
Slideshow	✓	✓	✓	✓

*1 Das WLAN-Gerät ist als Sonderzubehör erhältlich.

*2 Der Quick Wireless Connection USB Key ist als Sonderzubehör erhältlich.

*3 Das WLAN-Gerät wird entweder mitgeliefert oder ist als Sonderzubehör erhältlich. Entnehmen Sie die Liste der mitgelieferten Teile der Kurzanleitung.

Schnelle und einfache Einrichtung, Projektion und Lagerung

- Dank seines tragbaren und leichten Designs können Sie mit Ihrem Projektor problemlos Präsentationen auch außerhalb Ihres Büros geben.
- Der Projektor kann ganz einfach durch Einstecken des Netzsteckers in die Steckdose eingeschaltet und durch Herausziehen ausgeschaltet werden.
- Sie können auch aus geringer Entfernung auf große Leinwände projizieren.
- Höhenanpassungen können ganz einfach mit einem Griff vorgenommen werden.
- Da das Gerät keine Abkühlungszeit benötigt, kann es schnell und einfach verstaut werden.

Anschluss über ein USB-Kabel und Projektion (USB Display)

Durch den Anschluss über das mitgelieferte USB-Kabel können Sie Bilder vom Monitor des Computers ohne Computerkabel projizieren.

☛ "Projektion mit USB Display" S.34

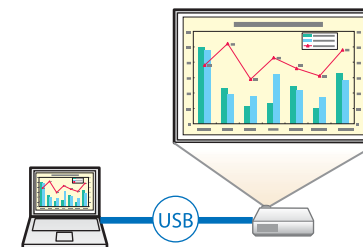

Einfache Bildkorrektur

Automatische Anpassung des projizierten Bildes an den Bildschirmrahmen – Screen Fit – (nur EB-1776W)

Durch Betätigung der [Screen Fit]-Taste können Sie das projizierte Bild automatisch dem Bildschirmrahmen anpassen und dabei etwaige Bildverzerrungen korrigieren.

☛ "Automatische Anpassung der Bildgröße entsprechend dem Bildschirmrahmen – Screen Fit – (nur EB-1776W)" [S.38](#)

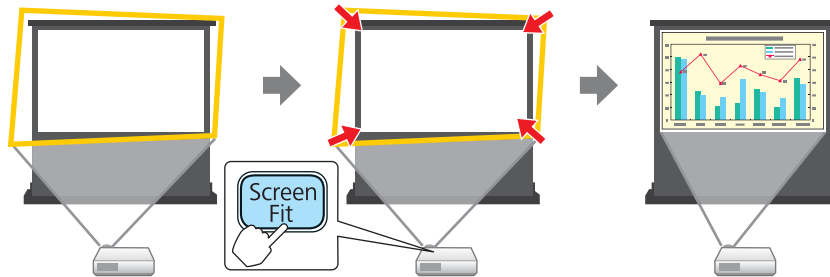

Erkennung von Projektorbewegungen und automatische Korrektur von Bildverzerrungen

Keystone-Verzerrungen, die beim Positionieren oder Bewegen des Projektors entstehen können, werden automatisch korrigiert.

Für EB-1776W

Ein vertikale und horizontale Keystone-Verzerrung sowie der Fokus werden automatisch korrigiert.

☛ "Automatische Korrektur – Auto H/V-Keystone – (nur EB-1776W)" [S.40](#)

Für EB-1771W/EB-1761W/EB-1751

Vertikale Keystone-Verzerrungen werden automatisch korrigiert.

☛ "Automatische Korrektur – Auto V-Keystone – (nur EB-1771W/EB-1761W/EB-1751)" [S.41](#)

Nützliche Funktionen zur Erweiterung der Möglichkeiten bei Ihren Präsentationen

Projiziert zwei Bilder gleichzeitig (Split Screen) (nur EB-1776W/EB-1771W/EB-1761W)

Diese Funktion teilt den projizierten Bildschirm in zwei Bereiche und zeigt zwei verschiedene Bilder nebeneinander an. Durch die gleichzeitige Projektion von Bildern zweier verschiedener Quellen auf einem Bildschirm können Sie Ihre Aussage bzw. Botschaft während einer Videokonferenz oder Präsentation noch weiter unterstreichen.

☛ "Gleichzeitige Projektion zweier Bilder (Split Screen) (nur EB-1776W/EB-1771W/EB-1761W)" [S.52](#)



Inhalt im Breitbildformat (WXGA) projizieren (nur EB-1776W/EB-1771W/EB-1761W)

Mit einem Computer, der eine 16:10 WXGA Breitbild-LCD-Anzeige besitzt, lässt sich ein Bild mit dem gleichen Format projizieren. Sie können Weißtafeln und sonstige Bildschirme mit Breitbilddarstellung projizieren.

☛ "Ändern des Bildformats des projizierten Bilds" [S.48](#)

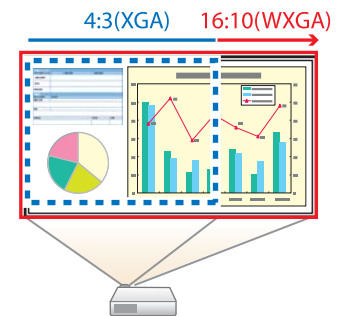

Projektor mit einem Wireless LAN verbinden und Bilder vom Monitor des Computer projizieren (nur EB-1776W/EB-1771W/EB-1761W)

Mithilfe von EasyMP Network Projection und des mitgelieferten oder optionalen WLAN-Geräts können Sie den Monitor Ihres Computer drahtlos projizieren.

 [EasyMP Network Projection Bedienungsanleitung](#)



Einen Projektor und Computer drahtlos mit Quick Wireless Connection verbinden (nur EB-1776W/EB-1771W/EB-1761W)

Sie können den Projektor und Computer ganz einfach durch Anschließen des mitgelieferten oder optionalen Quick Wireless Connection USB Key drahtlos miteinander verbinden, um so Bilder vom Computer zu projizieren.

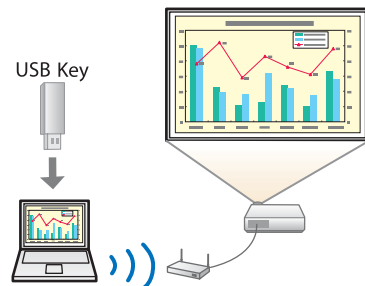

Bilder eines mobilen Geräts über ein Netzwerk projizieren (nur EB-1776W/EB-1771W/EB-1761W)

Wenn Sie "Epson iProjection" auf Ihrem Smartphone oder Tablet-Gerät installiert haben, können Sie Daten drahtlos von diesem Gerät projizieren. Da Sie diese Geräte von jedem Ort aus bedienen können, ergeben sich völlig neue Möglichkeiten für Konferenzen oder Präsentationen.



Sie können "Epson iProjection" kostenlos im App Store herunterladen. Jegliche Gebühren, die bei der Übertragung mit dem App Store anfallen, obliegen dem Kunden.

Ein USB-Speichergerät anschließen und PDFs, Filme und Bilder projizieren (Slideshow)

Sie können USB-Speichergeräte oder Digitalkameras an den Projektor anschließen und gespeicherte Bilder projizieren.

Eine große Spannbreite an Dateiformaten wie PDF, Film- und Bilddateien wird unterstützt.

 "Projektion ohne Computer (Slideshow)" [S.55](#)

Optimale Nutzung der Fernbedienung

Mit der Fernbedienung können Sie Vorgänge, wie z. B. einen Teil des Bildes vergrößern, mühelos ausführen. Außerdem kann die Fernbedienung als Zeiger bei Präsentationen oder als Maus für den Computer verwendet werden.

 "Zeigerfunktion (Zeiger)" [S.65](#)

 "Vergrößern von Bildausschnitten (E-Zoom)" [S.67](#)

- ☛ "Verwenden der Fernbedienung als Mauszeiger (Kabellose Maus)" [S.68](#)

Optimierter Farbmodus für die Projektion von medizinischen Bildern

Für das Projizieren medizinischer Bilder, z. B. Röntgenaufnahmen, steht der Farbmodus DICOM SIM zur Verfügung. Dieser Modus erzeugt eine Bildqualität, die dem DICOM-Standard nahekommt.

(Der Projektor ist kein medizinisches Gerät und kann nicht für die medizinische Diagnose verwendet werden.)

- ☛ "Einstellung der Projektionsqualität (Auswahl des Farbmodus)" [S.46](#)

Alle in diesem Handbuch aufgeführten Funktionen sind anhand von Abbildungen des EB-1776W erläutert, außer wenn anders angegeben.

Front/Oberseite

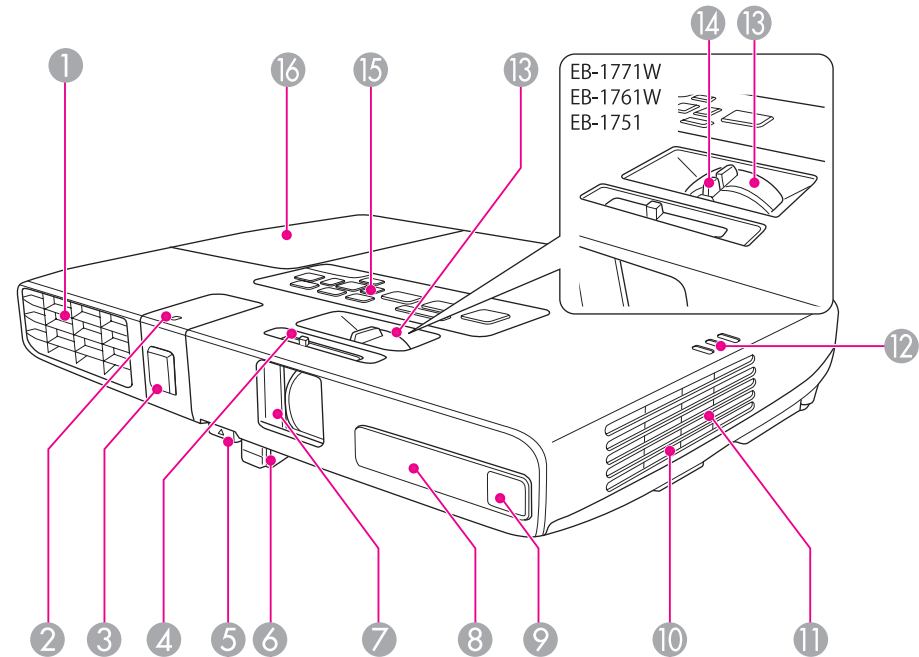

Bezeichnung	Funktion
<p>① Luftaustritt</p>	<p>Aus dem Luftaustritt strömt die zur internen Kühlung des Projektors verwendete Luft.</p> <div style="border: 1px solid black; padding: 5px; margin-top: 10px;"> <p>⚠ Achtung</p> <p>Halten Sie Ihr Gesicht oder Ihre Hände während der Projektion vom Luftaustritt fern, und stellen Sie keine Gegenstände, die sich durch Wärme verziehen oder in anderer Weise durch Wärme beeinträchtigt werden können, in die Nähe des Luftaustritts. Die aus den Lüftungsschlitzen austretende heiße Luft könnte zu Verbrennungen, Verformungen oder Unfällen führen.</p> </div>

Bezeichnung		Funktion
2	WLAN-Anzeige (nur EB-1776W/ EB-1771W/EB-1761W)	Zeigt den Zugriffsstatus des mitgelieferten oder optionalen WLAN-Geräts an.
3	Abdeckung für WLAN-Baugruppe (nur EB-1776W/ EB-1771W/EB-1761W)	Erfolgt der Anschluss von Projektor und Computer über eine WLAN-Verbindung, ist diese Abdeckung für die Installation des mitgelieferten oder optionalen WLAN-Geräts abzunehmen.
4	Einblendschieberknopf	Schieben Sie den Knopf zum Öffnen bzw. Schließen des Einblendschiebers.
5	Hebel zur Fußjustage	Drücken Sie den Hebel zur Fußjustage, um den einstellbaren vorderen Fuß auszufahren oder einzuziehen. ☛ "Einstellen der Bildposition" S.44
6	Einstellbarer vorderer Fuß	Wenn Sie den Projektor auf einer Fläche, wie z. B. einen Schreibtisch, aufstellen, stellen Sie die Position des projizierten Bildes durch Herausziehen des Fußes ein. ☛ "Einstellen der Bildposition" S.44
7	Einblendschieber	Der Schieber ist bei Nichtgebrauch des Projektors geschlossen, um das Objektiv zu schützen. Wenn Sie ihn während der Projektion schließen, werden so das Bild und der Ton ausgeblendet. ☛ "Zeitweises Ausblenden von Bild und Ton (A/V Stummschalten)" S.64
8	Fernst.-Empfänger	Empfängt die Signale der Fernbedienung.
9	Sensor (nur EB-1776W)	Nimmt Maß während der automatischen Korrektur des projizierten Bilds.
10	Ansaugöffnung (Luftfilter)	Saugt die Luft zur inneren Kühlung des Projektors an. ☛ "Reinigen des Luftfilters" S.121
11	Externe Lautsprecher	Gibt den Ton aus.
12	Kontrollanzeigen	Zeigen den Projektorstatus an. ☛ "Ablesen der Anzeigen" S.106

Bezeichnung		Funktion
13	Zoomring	Stellt die Bildgröße ein. ☛ "Einstellen der Bildgröße" S.44
14	Fokusring (nur EB-1771W/ EB-1761W/EB-1751)	Stellt den Bildfokus ein. ☛ "Fokuskorrektur" S.45
15	Bedienfeld	Dient zur Bedienung des Projektors. ☛ "Bedienfeld" S.16
16	Lampenabdeckung	Öffnen Sie diese Abdeckung zum Ersetzen der Projektionslampe. ☛ "Wechseln der Lampe" S.123

Rückseite

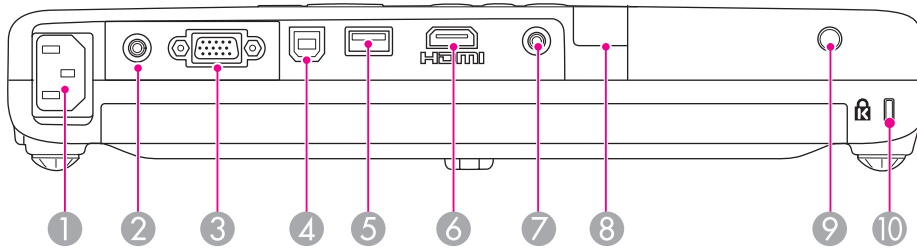

Bezeichnung	Funktion
1 Netzbuchse	Dient zum Anschluss des Netzkabels an den Projektor. ☛ "Von der Aufstellung bis zur Projektion" S.32
2 Video-Anschluss	Gibt Composite-Video-Signale von Videoquellen ein.
3 Computer-Anschluss	Für den Eingang von Bildsignalen von einem Computer und Component-Video-Signalen von anderen Videoquellen.
4 USB (TypeB)-Anschluss	<ul style="list-style-type: none"> • Stellt eine Verbindung zwischen dem Projektor und einem Computer über das mitgelieferte USB-Kabel her, und das Bild auf dem Computer wird projiziert. ☛ "Projektion mit USB Display" S.34 • Stellt eine Verbindung zwischen einem Projektor und einem Computer über das mitgelieferte USB-Kabel her, um die Funktion Kabellose Maus zu verwenden. ☛ "Verwenden der Fernbedienung als Mauszeiger (Kabellose Maus)" S.68
5 USB (TypeA)-Anschluss	<ul style="list-style-type: none"> • Dient zum Anschluss eines USB-Speichergeräts oder einer Digitalkamera und projiziert PDFs, Filme oder Bilder mithilfe von Slideshow. ☛ "Projektion ohne Computer (Slideshow)" S.55 • Dient dem Anschluss für die optionale Dokumentenkamera.

Bezeichnung	Funktion
6 HDMI-Anschluss	Legt Videosignale von den mit HDMI kompatiblen Videogeräten und Computern an. Dieser Projektor ist mit HDCP kompatibel. ☛ "Anschließen von sonstiger Ausrüstung" S.26
7 Audio-Anschluss	Audioeingang für Audiosignale von Geräten, die an den Computer- oder den Video-Anschluss angeschlossen sind.
8 Fernst.-Empfänger	Empfängt die Signale der Fernbedienung. ☛ "Reichweite der Fernbedienung" S.21
9 Befestigungsschraube der Lampenabdeckung	Durch Festziehen dieser Schraube wird die Lampenabdeckung befestigt.
10 Sicherheitssteckplatz	Der Sicherheitsschlitz ist mit dem von Kensington hergestellten Microsaver Security System kompatibel. ☛ "Sicherheitsschloss" S.80

Unterseite

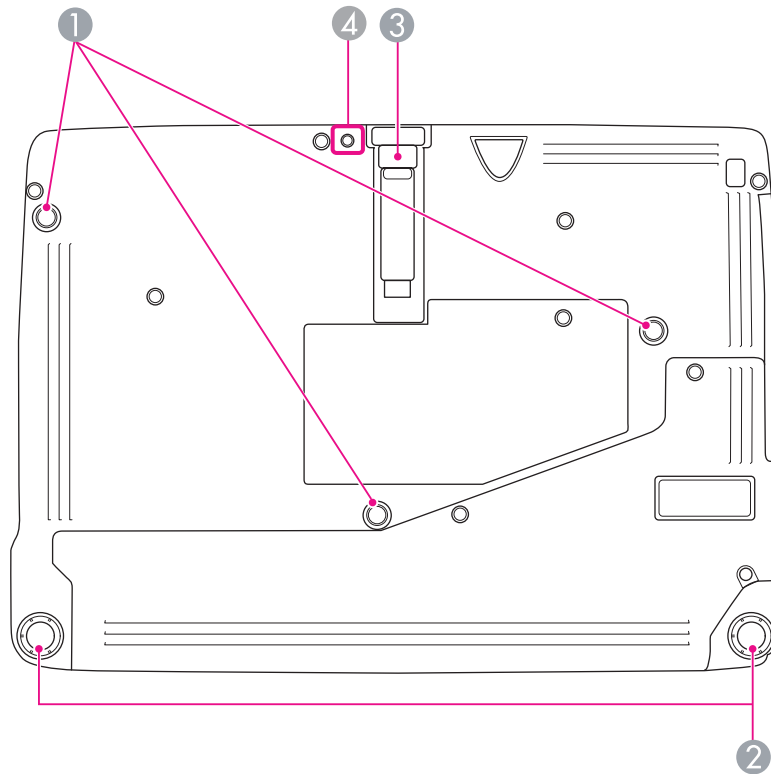

Bezeichnung	Funktion
1 Befestigungspunkte für die Deckenhalterung (Dreipunkt)	Befestigen Sie an dieser Stelle die Montageplatte, wenn Sie den Projektor an die Decke hängen möchten. ➡ "Aufstellung des Projektors" S.23 ➡ "Sonderzubehör" S.130
2 Hintere Füße	Bei Aufstellung des Projektors auf einer Fläche, wie z. B. einem Schreibtisch, können Sie die Füße zur Einstellung der horizontalen Neigung herein- oder herausdrehen. ➡ "Anpassung der horizontalen Neigung" S.45

Bezeichnung	Funktion
3 Einstellbarer vorderer Fuß	Wenn Sie den Projektor auf einer Fläche, wie z. B. einen Schreibtisch, aufstellen, stellen Sie die Position des projizierten Bildes durch Herausziehen des Fußes ein. ➡ "Einstellen der Bildposition" S.44
4 Bohrung für die Abdeckung der WLAN-Baugruppe (nur EB-1776W/ EB-1771W/EB-1761W)	Bohrung zur Befestigung der Abdeckung der WLAN-Baugruppe. Stellen Sie bei der Installation des WLAN-Geräts sicher, dass die Abdeckung für die WLAN-Baugruppe mit der mitgelieferten Schraube gesichert wurde.

Bedienfeld

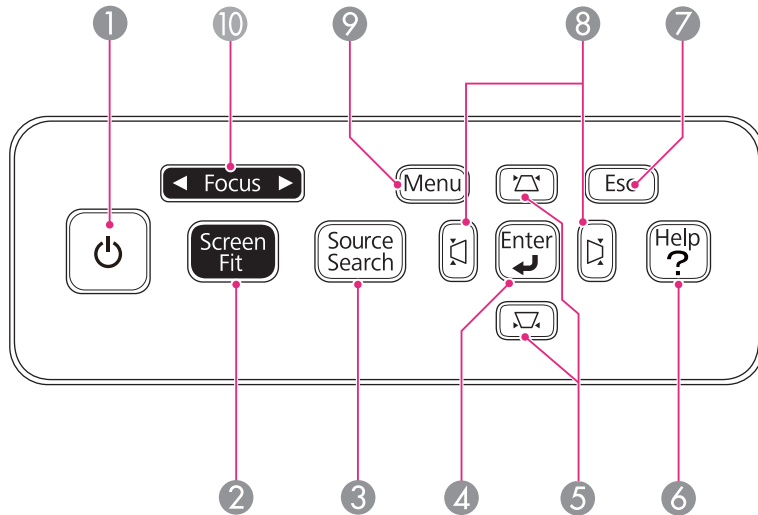

Bezeichnung	Funktion
① [⏻]-Taste	Ein- oder Ausschalten des Projektors. ☛ "Von der Aufstellung bis zur Projektion" S.32
② [Screen Fit]-Taste (nur EB-1776W)	Passt das projizierte Bild an den Bildschirmrahmen an. ☛ "Automatische Anpassung der Bildgröße entsprechend dem Bildschirmrahmen – Screen Fit – (nur EB-1776W)" S.38 Bei einer Deckenmontage des Projektors ist diese Taste deaktiviert.
③ [Source Search]-Taste	Wechselt zur nächsten Eingangsquelle, die ein Bild ausgibt. ☛ "Automatische Erkennung von Eingangssignalen und Ändern des projizierten Bildes (Quellensuche)" S.33

Bezeichnung	Funktion
④ [↵]-Taste	<ul style="list-style-type: none"> Bei Anzeige des Konfigurationsmenüs oder Hilfe-Bildschirms wird die aktuelle Auswahl bestätigt und eingegeben und der nachfolgende Bildschirm angezeigt. Beim Drücken während der Projektion von Computerbildern erfolgt eine automatische Einstellung von Tracking, Sync. und Position, um die Projektion eines optimalen Bildes zu gewährleisten.
⑤ [↕][↔]-Tasten	<ul style="list-style-type: none"> Führen die vertikale Keystone-Korrektur aus. <ul style="list-style-type: none"> ☛ "Vertikale Korrektur von Keystone-Verzerrungen" S.41 Wenn diese Tasten während der Anzeige des Konfigurationsmenüs oder des Hilfe-Bildschirms gedrückt werden, können sie zur Auswahl von Menüelementen und zur Einstellung von Werten verwendet werden. <ul style="list-style-type: none"> ☛ "Verwendung des Konfigurationsmenüs" S.82 ☛ "Verwendung der Hilfe" S.104
⑥ [Help]-Taste	Zum Ein- und Ausblenden des Hilfe-Bildschirms, der bei Problemen Lösungsvorschläge anzeigt. ☛ "Verwendung der Hilfe" S.104
⑦ [Esc]-Taste	<ul style="list-style-type: none"> Beendet die gegenwärtig verwendete Funktion. Wenn diese Taste während der Anzeige des Konfigurationsmenüs gedrückt wird, wird die vorherige Menüebene angezeigt. <ul style="list-style-type: none"> ☛ "Verwendung des Konfigurationsmenüs" S.82

Bezeichnung	Funktion
8 [↵][↶][↷]-Tasten	<ul style="list-style-type: none"> Führen die horizontale Keystone-Korrektur aus. <ul style="list-style-type: none"> "Horizontale Korrektur von Keystone-Verzerrungen" S.41 Wenn diese Tasten während der Anzeige des Konfigurationsmenüs oder des Hilfe-Bildschirms gedrückt werden, können sie zur Auswahl von Menüelementen und zur Einstellung von Werten verwendet werden. <ul style="list-style-type: none"> "Verwendung des Konfigurationsmenüs" S.82 "Verwendung der Hilfe" S.104
9 [Menu]-Taste	Zum Aufrufen und Schließen des Konfigurationsmenüs. <ul style="list-style-type: none"> "Verwendung des Konfigurationsmenüs" S.82
10 [Focus]-Taste (nur EB-1776W)	Stellt den Bildfokus ein. <ul style="list-style-type: none"> "Fokuskorrektur" S.45

Fernbedienung

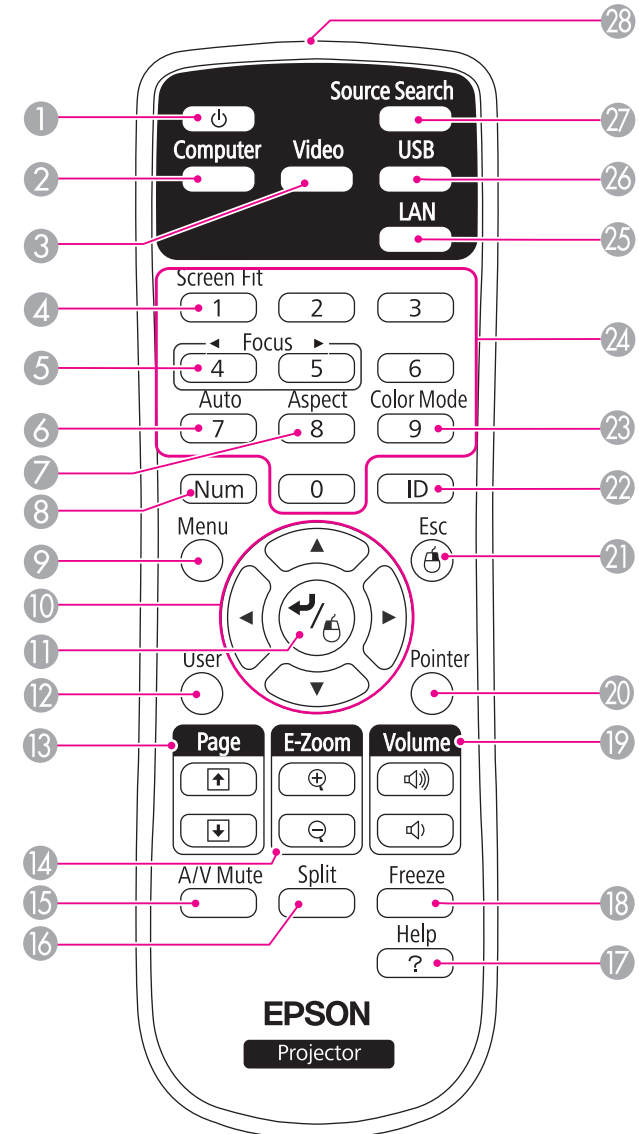

Bezeichnung	Funktion
① [P]-Taste	Ein- oder Ausschalten des Projektors. ☛ "Von der Aufstellung bis zur Projektion" S.32
② [Computer]-Taste	Wechselt zu den Bildern vom Computer-Anschluss.
③ [Video]-Taste	Durch Drücken dieser Taste lässt sich bei der Bildwiedergabe zwischen dem Video- und dem HDMI-Eingang hin- und herschalten.
④ [Screen Fit]-Taste	Passt das projizierte Bild an den Bildschirmrahmen an. (nur EB-1776W) ☛ "Automatische Anpassung der Bildgröße entsprechend dem Bildschirmrahmen – Screen Fit – (nur EB-1776W)" S.38 Wenn der Projektor an der Decke befestigt ist oder EB-1771W/EB-1761W/EB-1751 verwendet wird, ist diese Funktion nicht verfügbar, selbst wenn die Taste gedrückt wird.
⑤ [Focus]-Tasten [◀][▶]	Stellt den Bildfokus ein. (nur EB-1776W) Diese Tastenfunktion ist bei den Produkten EB-1771W/EB-1761W/EB-1751 nicht verfügbar. ☛ "Fokuskorrektur" S.45
⑥ [Auto]-Taste	Beim Drücken während der Projektion von Computerbildern erfolgt eine automatische Einstellung von Tracking , Sync und Position , um die Projektion eines optimalen Bildes zu gewährleisten.
⑦ [Aspect]-Taste	Das Bildformat wird bei jedem Drücken der Taste verändert. ☛ "Ändern des Bildformats des projizierten Bilds" S.48
⑧ [Num]-Taste	Halten Sie diese Taste gedrückt, und geben Sie anhand der Zahlentasten Kennwörter und Nummern ein. ☛ "Kennwortschutz einstellen" S.76
⑨ [Menu]-Taste	Zum Aufrufen und Schließen des Konfigurationsmenüs. ☛ "Verwendung des Konfigurationsmenüs" S.82

Bezeichnung	Funktion
⑩ [▲][▼][◀][▶]-Tasten	<ul style="list-style-type: none"> Während der Anzeige des Konfigurationsmenüs oder eines Hilfe-Bildschirms lassen sich durch Drücken dieser Tasten Menüpunkte und Einstellungswerte auswählen. ☛ "Verwendung des Konfigurationsmenüs" S.82 Bei Verwendung der Funktion Kabellose Maus bewegt sich der Mauszeiger entsprechend den Richtungstasten. ☛ "Verwenden der Fernbedienung als Mauszeiger (Kabellose Maus)" S.68
⑪ [↵]-Taste	<ul style="list-style-type: none"> Bei Anzeige des Konfigurationsmenüs oder Hilfe-Bildschirms wird die aktuelle Auswahl bestätigt und eingegeben und der nachfolgende Bildschirm angezeigt. ☛ "Verwendung des Konfigurationsmenüs" S.82 Dient bei Verwendung der Funktion Kabellose Maus als linke Maustaste. ☛ "Verwenden der Fernbedienung als Mauszeiger (Kabellose Maus)" S.68
⑫ [User]-Taste	Wählen Sie einen häufig genutzten Menüpunkt aus den fünf verfügbaren Punkten des Konfigurationsmenüs aus und weisen Sie ihn dieser Taste zu. Durch Drücken der [User]-Taste wird der Bildschirm für die Auswahl/Einstellung des zugewiesenen Menüpunktes angezeigt, mit dem Sie Einstellungen per einfachem Tastendruck vornehmen können. ☛ "Menü Einstellung" S.89 Die Leistungsaufnahme ist als Voreinstellung zugewiesen.

Bezeichnung	Funktion
13 [Page]-Tasten [↵][⇐]	<p>Blättert durch die Seiten in Dateien, z. B. in PowerPoint-Dateien bei Verwendung der folgenden Projektionsverfahren.</p> <ul style="list-style-type: none"> Bei Verwendung der Funktion Kabellose Maus <ul style="list-style-type: none"> "Verwenden der Fernbedienung als Mauszeiger (Kabellose Maus)" S.68 Bei Verwendung des USB Display <ul style="list-style-type: none"> "Projektion mit USB Display" S.34 Während einer Netzwerkverbindung (nur EB-1776W/EB-1771W/EB-1761W) <p>Beim Projizieren von Bildern oder Szenarien mit Slideshow können Sie durch Drücken dieser Tasten den vorherigen/nächsten Bildschirm anzeigen.</p>
14 [E-Zoom]-Tasten [⊕][⊖]	<p>Vergrößert oder verkleinert das Bild ohne Änderung der Projektionsfläche.</p> <ul style="list-style-type: none"> "Vergrößern von Bildausschnitten (E-Zoom)" S.67
15 [A/V Mute]-Taste	<p>Zum Ein- und Ausschalten des Tons oder des Bildes.</p> <ul style="list-style-type: none"> "Zeitweises Ausblenden von Bild und Ton (A/V Stummschalten)" S.64
16 [Split]-Taste	<p>Bei jedem Tastendruck wechselt das Bild zwischen der gleichzeitigen Projektion zweier Bilder auf einem geteilten Bildschirm oder der normalen Projektion eines Bildes.</p> <ul style="list-style-type: none"> "Gleichzeitige Projektion zweier Bilder (Split Screen) (nur EB-1776W/EB-1771W/EB-1761W)" S.52
17 [Help]-Taste	<p>Zum Ein- und Ausblenden des Hilfe-Bildschirms, der bei Problemen Lösungsvorschläge anzeigt.</p> <ul style="list-style-type: none"> "Verwendung der Hilfe" S.104
18 [Freeze]-Taste	<p>Die Standbildfunktion wird aktiviert oder deaktiviert.</p> <ul style="list-style-type: none"> "Einfrieren des Bildes (Einfrieren)" S.65
19 [Volume]-Tasten [↵][⇐]	<p>[↵] Vermindert die Lautstärke. [⇐] Erhöht die Lautstärke.</p> <ul style="list-style-type: none"> "Anpassung der Lautstärke" S.45

Bezeichnung	Funktion
20 [Pointer]-Taste	<p>Zeigt den Bildschirmzeiger an.</p> <ul style="list-style-type: none"> "Zeigerfunktion (Zeiger)" S.65
21 [Esc]-Taste	<ul style="list-style-type: none"> Beendet die gegenwärtig verwendete Funktion. Wenn die Taste während der Anzeige des Konfigurationsmenüs gedrückt wird, wird die vorherige Menüebene angezeigt. <ul style="list-style-type: none"> "Verwendung des Konfigurationsmenüs" S.82 Dient bei Verwendung der Funktion Kabellose Maus als rechte Maustaste. <ul style="list-style-type: none"> "Verwenden der Fernbedienung als Mauszeiger (Kabellose Maus)" S.68
22 [ID]-Taste	<p>Halten Sie diese Taste gedrückt und betätigen Sie die Zahlentasten, um die Fernbedienungs-ID festzulegen.</p> <ul style="list-style-type: none"> "Farbkorrektur bei der Projektion von mehreren Projektoren" S.69
23 [Color Mode]-Taste	<p>Mit jedem Drücken wird der Farbmodus gewechselt.</p> <ul style="list-style-type: none"> "Einstellung der Projektionsqualität (Auswahl des Farbmodus)" S.46
24 Numerische Tasten	<ul style="list-style-type: none"> Verwenden Sie diese Tasten, um Kennwörter einzugeben und Identifikationsnummern einzustellen. <ul style="list-style-type: none"> "Farbkorrektur bei der Projektion von mehreren Projektoren" S.69 "Kennwortschutz einstellen" S.76 Verwenden Sie diese Tasten, um im Konfigurationsmenü Zahlen in den Netzwerk-Einstellungen einzugeben. (nur EB-1776W/EB-1771W/EB-1761W)
25 [LAN]-Taste	<p>Wechselt zum Bild des angeschlossenen Netzwerkgerätes. (nur EB-1776W/EB-1771W/EB-1761W)</p>
26 [USB]-Taste	<p>Bei jedem Tastendruck wechselt die Bildanzeige zwischen den folgenden Quellen.</p> <ul style="list-style-type: none"> USB Display Bilder des Geräts, das am USB (TypeA)-Anschluss angeschlossen ist

Bezeichnung	Funktion
27 [Source Search]-Taste	Wechselt zur nächsten Eingangsquelle, die ein Bild ausgibt. ☞ "Automatische Erkennung von Eingangssignalen und Ändern des projizierten Bildes (Quellensuche)" S.33
28 Infrarotsender der Fernbedienung	Ausgang von Infrarotsignalen der Fernbedienung.

Wechseln der Fernbedienungsbatterien

Wenn die Fernbedienung nach einer gewissen Zeit die Befehle verzögert oder überhaupt nicht mehr ausführt, sind wahrscheinlich die Batterien erschöpft. Ist dies der Fall, ersetzen Sie die Batterien durch neue. Halten Sie für den Bedarfsfall zwei Ersatz-Alkali- oder Manganbatterien der Größe AA bereit. Verwenden Sie ausschließlich Alkali- oder Manganbatterien der Größe AA.

Achtung

Bitte lesen Sie vor dem Umgang mit den Batterien die folgende Anleitung.

☞ [Sicherheitsanweisungen](#)

- 1 Nehmen Sie den Batteriefachdeckel ab.
Indem Sie die Lasche herunterdrücken, können Sie den Batteriefachdeckel abnehmen.

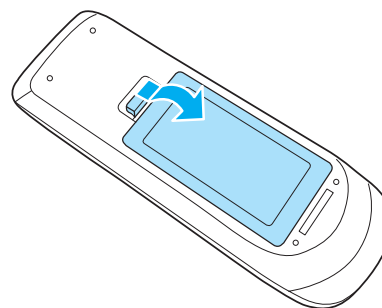

- 2 Ersetzen Sie die alten Batterien durch neue.

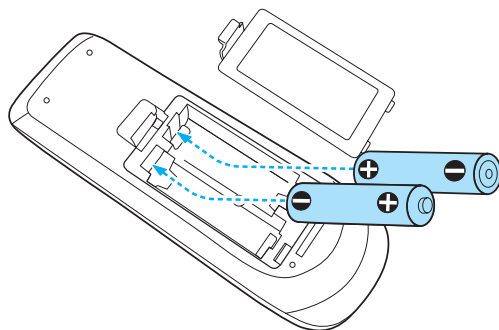

⚠ Achtung

Kontrollieren Sie die Polaritätszeichen (+) und (-) im Batteriefach, damit Sie die Batterien richtig einsetzen können.

Werden die Batterien nicht ordnungsgemäß verwendet, könnten sie explodieren bzw. auslaufen und einen Brand, Verletzungen oder Beschädigungen des Produkts verursachen.

- 3 Bringen Sie den Batteriefachdeckel wieder an.
Drücken Sie den Batteriefachdeckel auf die Öffnung bis er einrastet.

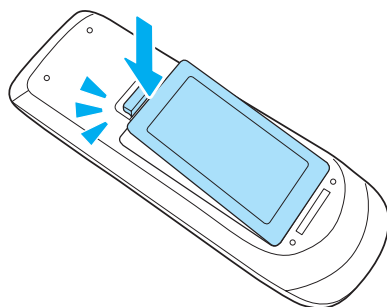

Reichweite der Fernbedienung

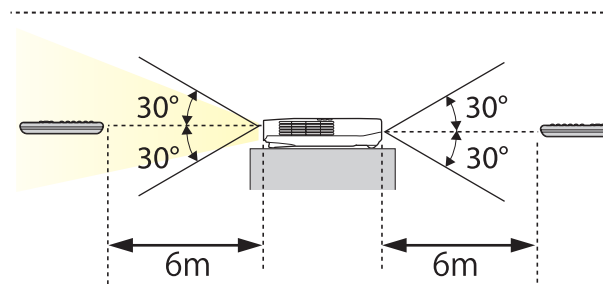
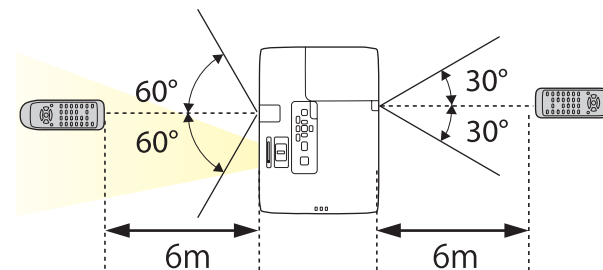



Vorbereitung des Projektors

In diesem Kapitel wird das Aufstellen des Projektors und der Verbindungsaufbau zu Projektionsquellen erläutert.

Aufstellung

Der Projektor unterstützt die folgenden vier unterschiedlichen Projektionsarten. Berücksichtigen Sie bei der Aufstellung des Projektors die räumlichen Bedingungen.

- Projektion von einer Position vor der Leinwand. (Front-Projektion)

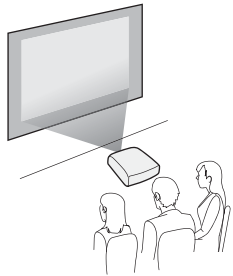

- Projektion von einer Position hinter einer durchscheinenden. (Rück-Projektion)

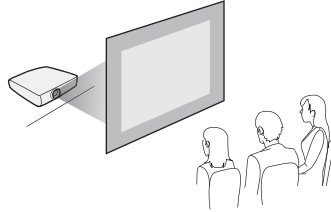

- Projektion von einer Position vor der Leinwand, wobei der Projektor an der Decke befestigt ist. (Front/Decke-Projektion)

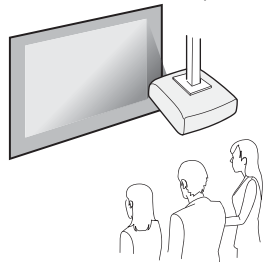

- Projektion von einer Position hinter einer lichtdurchlässigen Leinwand, wenn der Projektor an der Decke befestigt ist. (Rück/Decke-Projektion)

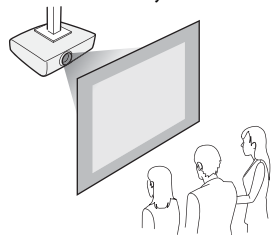

⚠️ Warnung

- Für die Deckenmontage ist ein spezielles Verfahren erforderlich (Deckenhalterung). Eine Fehlmontage kann zum Herunterstürzen des Projektors und somit zu Schäden und Verletzungen führen.
- Wenn Sie an den Befestigungspunkte für die Deckenhalterung Kleber verwenden, um ein Lösen der Schrauben zu verhindern, oder wenn Sie Schmiermittel, Öl o. Ä. verwenden, kann das Gehäuse brechen und der Projektor herunterstürzen. Dies kann Verletzungen oder schwere Schäden am Projektor verursachen. Verwenden Sie daher beim Installieren oder Anpassen der Deckenhalterung weder Klebemittel, um das Lösen der Schrauben zu verhindern, noch Schmiermittel, Öl o. Ä.
- Halten Sie die Lüftungsschlitze des Projektors frei. Werden diese versehentlich verdeckt, kann dies zu einer Überhitzung im Gerät führen und ein Brandrisiko darstellen.

Achtung

Stellen Sie diesen Projektor nicht auf die Seite, um die Projektion auszuführen. Dies kann Fehlfunktionen verursachen.



- Für die Aufhängung des Projektors an der Decke ist die als Sonderzubehör erhältliche Deckenhalterung und eine Montageplatte erforderlich.
 - ☛ "Sonderzubehör" [S.130](#)
- Die standardmäßige Projektionseinstellung lautet **Front**. Sie können im Konfigurationsmenü von **Front** auf **Rück** wechseln.
 - ☛ **Erweitert – Projektion** [S.90](#)
- Sie können den Projektionsmodus ändern, indem Sie die [A/V Mute]-Taste auf der Fernbedienung etwa fünf Sekunden lang gedrückt halten.
 - Front ↔ Front/Decke**
 - Rück ↔ Rück/Decke**

Aufstellung

Installieren Sie den Projektor folgendermaßen:

- Stellen Sie den Projektor parallel zur Leinwand auf.
Wenn der Projektor in einem Winkel zur Leinwand aufgestellt wird, können Keystone-Verzerrungen im projizierten Bild auftreten.

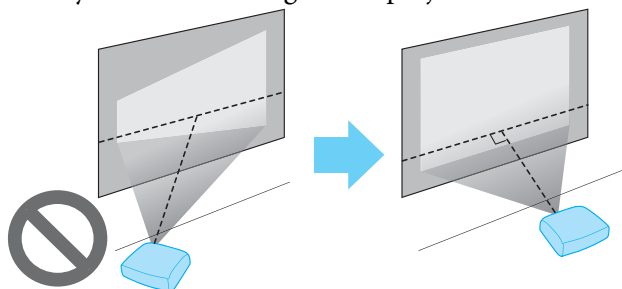

- Stellen Sie den Projektor auf eine gerade Fläche.
Ist der Projektor schief aufgestellt, neigt sich das Bild ebenfalls.

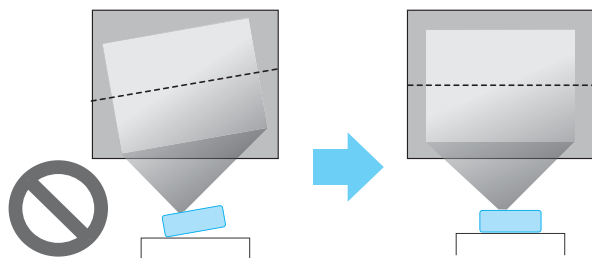

- Beachten Sie Folgendes, wenn der Projektor nicht parallel zur Leinwand aufgestellt werden kann.
 - ☛ "Korrigierung von Keystone-Verzerrungen" S.40
- Beachten Sie Folgendes, wenn der Projektor nicht auf einer ebenen Fläche aufgestellt werden kann.
 - ☛ "Anpassung der horizontalen Neigung" S.45
 - ☛ "Korrigierung von Keystone-Verzerrungen" S.40

Bildschirmgröße und ungefährer Projektionsabstand

Die Projektionsgröße wird durch den Abstand zwischen Projektor und Leinwand bestimmt. Hinweise zur Auswahl der besten Position je nach Leinwandgröße finden Sie in den rechten Abbildungen. Die Abbildungen zeigen den kürzesten, ungefähren Abstand bei maximalem Zoom. Weitere Informationen zum Projektionsabstand finden Sie im folgenden Abschnitt.

☛ "Leinwandgröße und Projektionsabstand" S.140



Bei der Korrektur der Keystone-Verzerrung kann das projizierte Bild verkleinert werden.

Für EB-1776W/EB-1771W/EB-1761W

Leinwandgröße 16:10

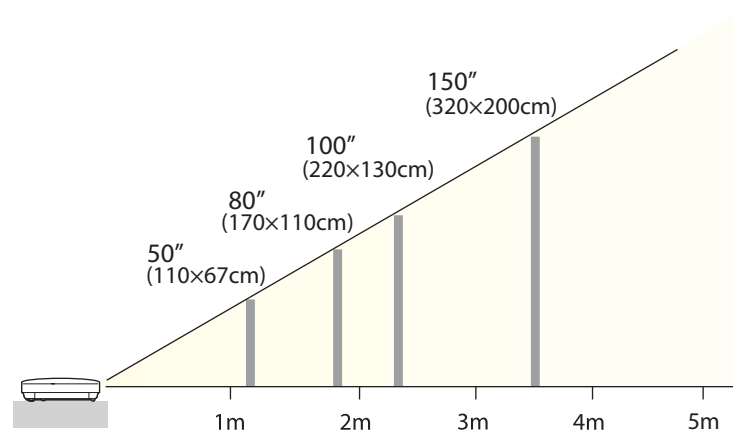

Für EB-1751

Leinwandgröße 4:3

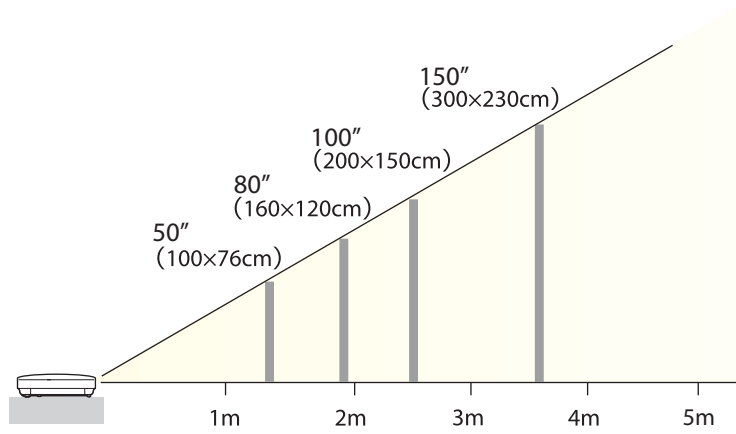

In diesem Abschnitt werden Beispiele für den Anschluss des Projektors und der Projektionsquelle aufgeführt.

Bezeichnung, Position und Ausrichtung der Anschlüsse können je nach angeschlossener Quelle unterschiedlich sein.

Anschließen eines Computers

Um Bilder von einem Computer zu projizieren, schließen Sie den Computer auf eine der folgenden Weisen an.

① **Unter Verwendung des mitgelieferten Computerkabels**

Schließen Sie den Ausgang der Computeranzeige an den Projektoranschluss Computer an. Audiosignale können über den Projektorlautsprecher ausgegeben werden, indem der Audio-Ausgang am Computer mittels eines im Handel erhältlichen Audiokabels an den Audio-Anschluss des Projektors angeschlossen wird.

② **Unter Verwendung des mitgelieferten USB-Kabels**

Verbinden Sie den USB-Anschluss des Computers über das mitgelieferte USB-Kabel mit dem USB (TypeB)-Anschluss des Projektors. Sie können die Audiosignale des Computers mit dem projizierten Bild senden.

③ **Unter Verwendung eines handelsüblichen HDMI-Kabels**

Schließen Sie den HDMI-Ausgang des Computers an den HDMI-Projektoranschluss an. Sie können die Audiosignale des Computers mit dem projizierten Bild senden.

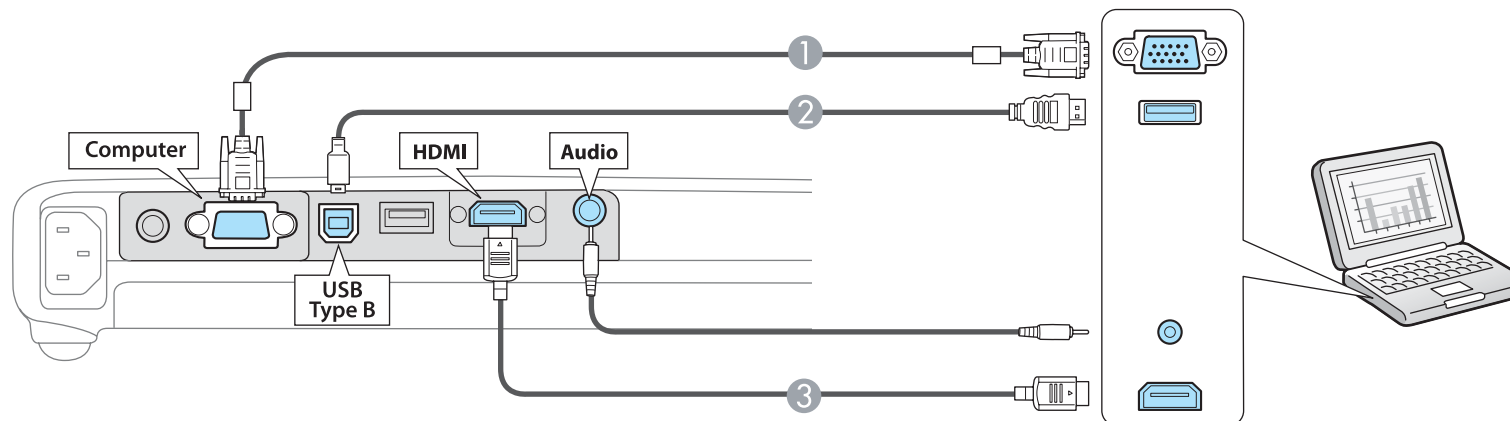

Durch einfaches Anschließen des Projektors an einen Computer über das USB-Kabel können Sie Bilder vom Computerbildschirm projizieren. Diese Funktion heißt USB Display.

☛ "Projektion mit USB Display" S.34

Anschließen von Bildquellen

Um Bilder von DVD-Playern, VHS-Video usw. zu projizieren, schließen Sie den Projektor auf eine der folgenden Weisen an.

1 Unter Verwendung eines handelsüblichen Videokabels

Schließen Sie den Video-Ausgang an der Bildquelle an den Projektoranschluss Video an. Audiosignale können über den Projektorlautsprecher ausgegeben werden, indem der Audio-Ausgang am Videogerät mittels eines im Handel erhältlichen Audiokabels an den Audio-Anschluss des Projektors angeschlossen wird.

2 Unter Anwendung des optionalen Component Videokabels

☛ "Sonderzubehör" S.130

Schließen Sie den Komponenten-Ausgang an der Bildquelle an den Projektoranschluss Computer an. Audiosignale können über den Projektorlautsprecher ausgegeben werden, indem der Audio-Ausgang am Videogerät mittels eines im Handel erhältlichen Audiokabels an den Audio-Anschluss des Projektors angeschlossen wird.

3 Unter Verwendung eines handelsüblichen HDMI-Kabels

Schließen Sie den HDMI-Anschluss an der Bildquelle an den Projektoranschluss HDMI an. Sie können die Audiosignale der Bildquelle mit dem projizierten Bild senden.

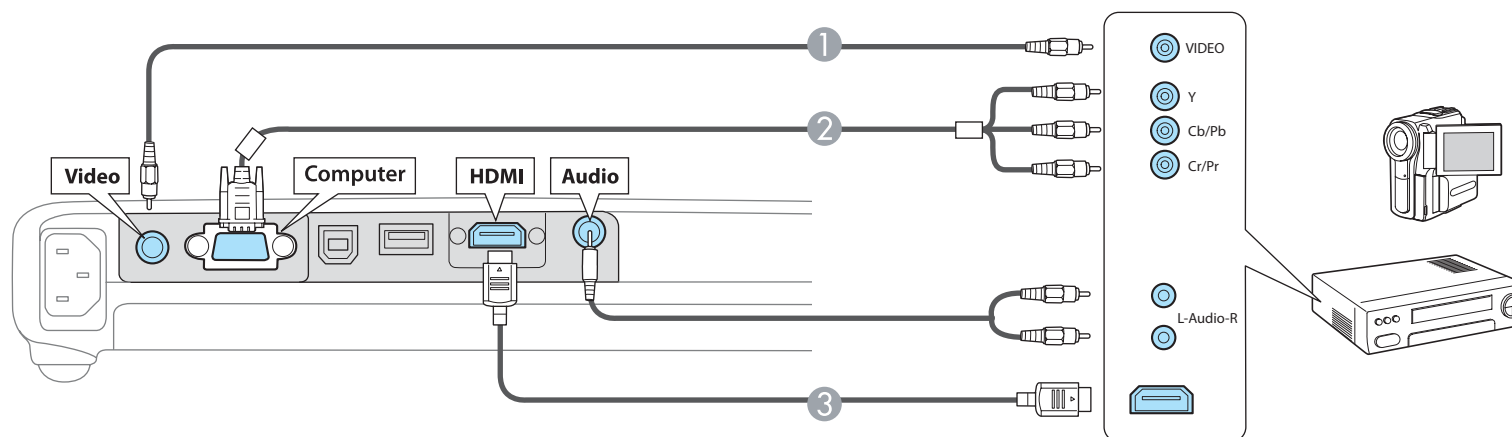

Achtung

- Wenn die Bildquelle eingeschaltet ist, während Sie sie am Projektor anschließen, kann dies zu Fehlfunktionen führen.
- Wenn der Stecker eine andere Ausrichtung oder Form aufweist, versuchen Sie nicht, ihn mit Nachdruck in den Anschluss zu stecken. Dies kann zu Gerätebeschädigungen und Fehlfunktionen führen.



- Wenn Ihre gewünschte Bildquelle einen Anschluss mit einer ungewöhnlichen Form aufweist, verwenden Sie das mit dem Gerät mitgelieferte oder ein als Sonderzubehör erhältliches Kabel für den Anschluss an den Projektor.
- Wenn Sie ein handelsübliches Audiokabel (2RCA(L/R)/Stereo-Miniklinke) verwenden, achten Sie auf die Bezeichnung "No resistance" (Kein Widerstand).

Anschluss von USB-Geräten

Sie können Geräte, wie USB-Speichermedien, eine optionale Dokumentenkamera und USB-kompatible Festplatten sowie Digitalkameras anschließen. Schließen Sie das USB-Gerät mithilfe des mitgelieferten USB-Kabels am USB (TypeA)-Anschluss des Projektors an.

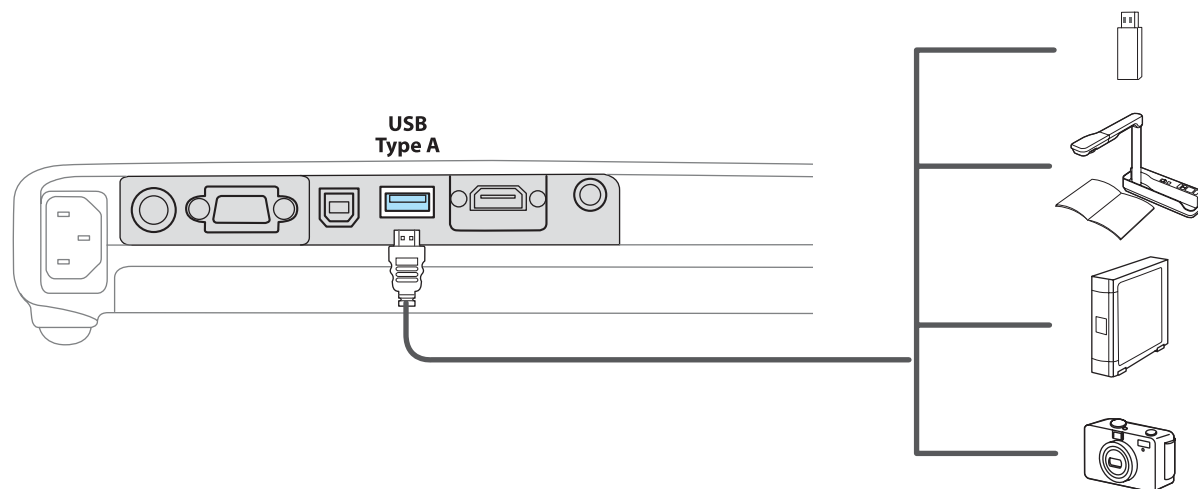

Bei angeschlossenem USB-Gerät, wie einem USB-Speichermedium oder einer Digitalkamera, können Sie dessen Dateien als Slideshow projizieren.

☛ "Beispiele für Slideshow" [S.56](#)

Achtung

- Bei Verwendung einer USB-Hub ist es möglich, dass die Verbindung nicht richtig funktioniert. Geräte wie Digitalkameras und USB-Geräte sollten direkt am Projektor angeschlossen werden.
- Bei Anschluss und Verwendung einer USB-kompatiblen Festplatte muss das mit der Festplatte mitgelieferte Netzgerät angeschlossen werden.
- Nehmen Sie für den Anschluss einer Digitalkamera oder Festplatte das entsprechende mitgelieferte oder ein für das Gerät konzipiertes USB-Kabel.
- Verwenden Sie ein USB-Kabel von weniger als 3 m Länge. Bei einer Länge von über 3 m, kann es sein, dass die Slideshow nicht fehlerfrei funktioniert.

Entfernen von USB-Geräten

Nach beendeter Projektion, entfernen Sie die USB-Geräte vom Projektor. Bei Geräten wie Digitalkameras oder Festplatten sollten Sie zuvor die Stromversorgung ausschalten und das Gerät erst dann entfernen.

Installieren der WLAN-Einheit

- 1** Entfernen Sie die Abdeckung für die WLAN-Baugruppe.

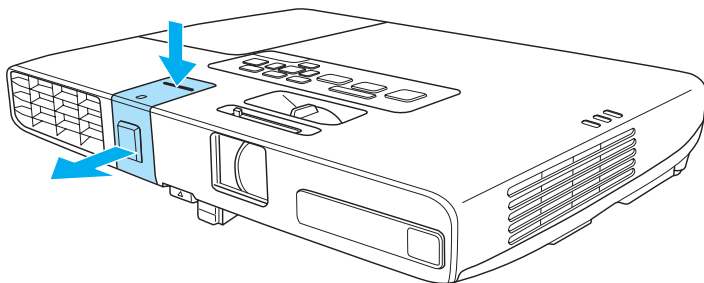

- 2** Installieren Sie die WLAN-Baugruppe.

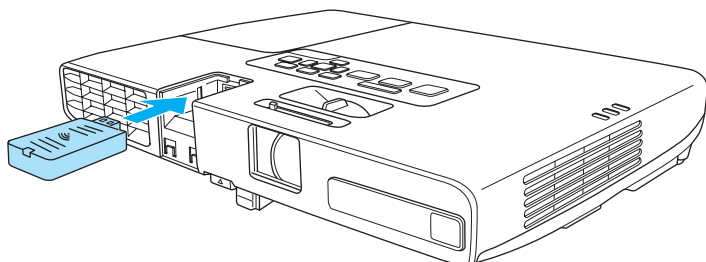

- 3** Befestigen Sie die Abdeckung für die WLAN-Baugruppe und drehen Sie dann den Projektor herum.

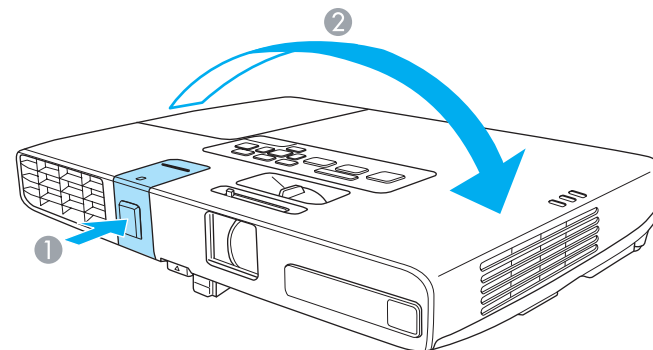

- 4** Sichern Sie die Abdeckung für die WLAN-Baugruppe mit der mitgelieferten Schraube.

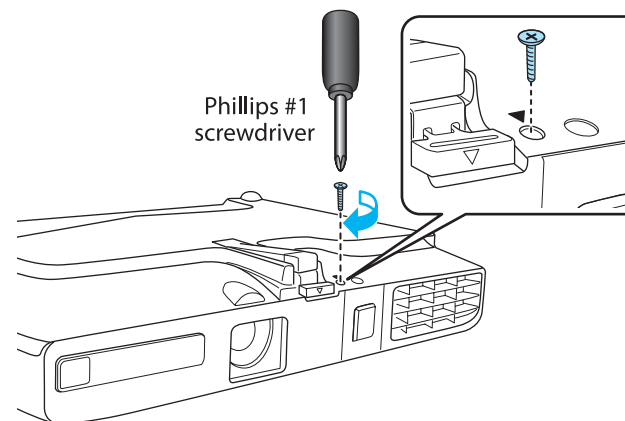



Grundfunktionen

In diesem Kapitel wird die Projektion und Bildeinstellung erläutert.

Von der Aufstellung bis zur Projektion

Dieser Abschnitt erläutert die Vorgehensweise beim Anschluss des Projektors an einen Computer über das Computerkabel und die anschließende Projektion von Bildern.

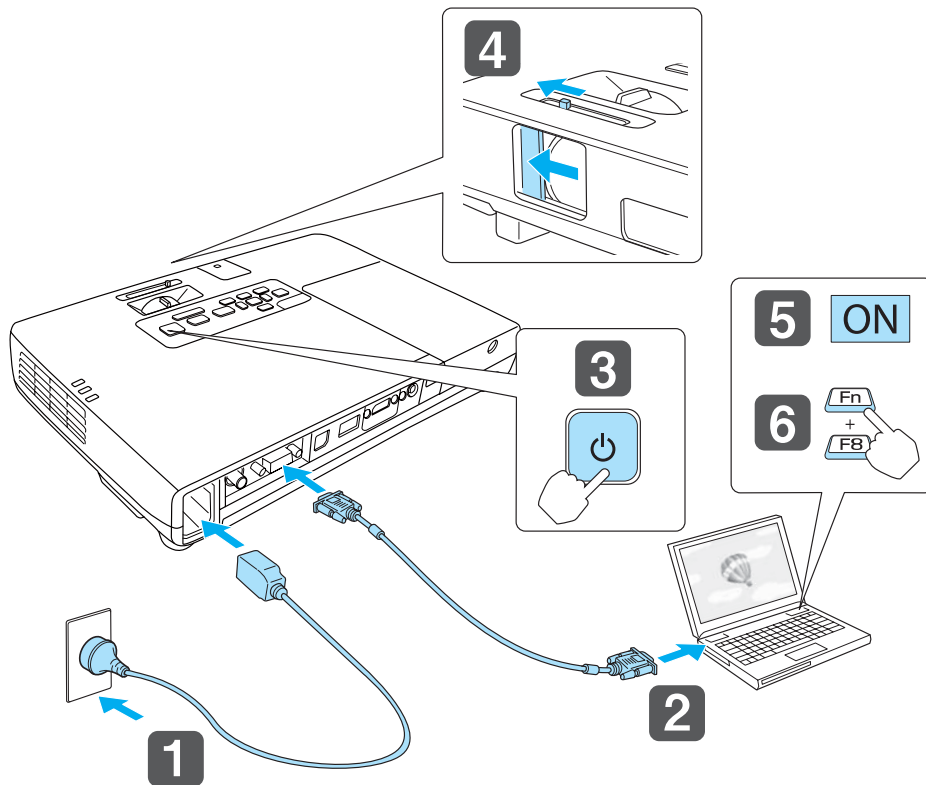

- 1** Schließen Sie den Projektor mit dem Netzkabel an eine Steckdose an.
- 2** Schließen Sie den Projektor über das Computerkabel am Computer an.
- 3** Schalten Sie den Projektor ein.

4 Öffnen Sie den Einblendschieber.

5 Schalten Sie Ihren Computer ein.

6 Ändern Sie den Bildschirmausgang des Computers.

Wenn Sie ein Laptop verwenden, müssen Sie den Bildschirmausgang vom Computer aus ändern.

Halten Sie die Fn-Taste (Funktionstaste) gedrückt, und drücken Sie die Taste .



- Der Bildschirmausgang wird je nach verwendetem Computer auf unterschiedliche Weise geändert. Weitere Informationen entnehmen Sie bitte der mit dem Computer mitgelieferten Dokumentation.

- Drücken Sie beim Ausschalten des Projektors zwei Mal auf die -Taste.

Wenn kein Bild projiziert wird, können Sie das Projektionsbild auf eine der folgenden Weisen ändern.

- Drücken Sie die [Source Search]-Taste auf dem Bedienfeld oder der Fernbedienung.
 - ☛ "Automatische Erkennung von Eingangssignalen und Ändern des projizierten Bildes (Quellensuche)" [S.33](#)
- Drücken Sie die Taste für den Zielanschluss auf der Fernbedienung.
 - ☛ "Umschalten auf das Zielbild mit Hilfe der Fernbedienung" [S.34](#)



Sobald das Bild projiziert wird, können Sie es bei Bedarf manuell justieren.

- ☛ "Automatische Anpassung der Bildgröße entsprechend dem Bildschirmrahmen – Screen Fit – (nur EB-1776W)" [S.38](#)

- ☛ "Korrigierung von Keystone-Verzerrungen" [S.40](#)

- ☛ "Fokuskorrektur" [S.45](#)

Automatische Erkennung von Eingangssignalen und Ändern des projizierten Bildes (Quellensuche)

Drücken Sie die [Source Search]-Taste, um Bilder von dem Anschluss zu projizieren, an dem zurzeit Bilddaten empfangen werden.

Unter Verwendung der Fernbedienung

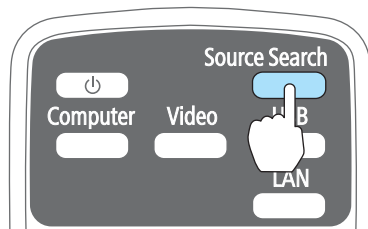

Unter Verwendung des Bedienfeldes

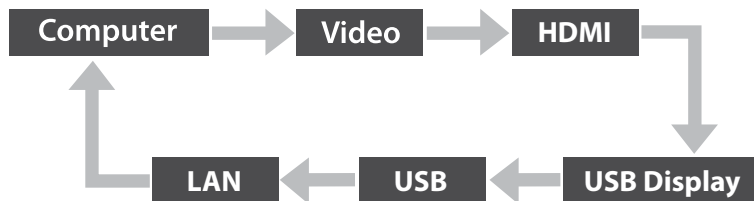
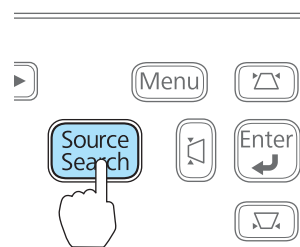

* LAN steht nur für EB-1776W/EB-1771W/EB-1761W zur Verfügung.

Wenn zwei oder mehr Bildquellen angeschlossen sind, drücken Sie die [Source Search]-Taste, bis das Zielbild projiziert wird.

Wenn Ihr Videogerät angeschlossen ist, starten Sie die Wiedergabe vor der Quellensuche.



Der folgende Bildschirm wird angezeigt, während kein Bildsignal anliegt.

Beispiel: EB-1776W/EB-1771W/EB-1761W



[] :Auswahl [] :Eingeben [Esc] :Verlassen

Umschalten auf das Zielbild mit Hilfe der Fernbedienung

Mit der Fernbedienung können Sie direkt zum Zielbild umschalten, indem Sie folgende Tasten verwenden:

Fernbedienung

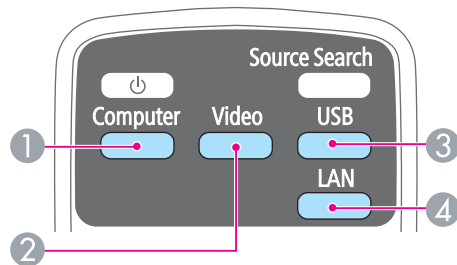

- ① Wechselt zu den Bildern vom Computer-Anschluss.
- ② Bei jedem Tastendruck wird zwischen den Bildern gewechselt, die von den folgenden Quellen eingegeben werden.
 - Video-Anschluss
 - HDMI-Anschluss
- ③ Bei jedem Tastendruck wird zwischen folgenden Bildern gewechselt:
 - USB Display
 - Bilder des Geräts, das am USB (TypeA)-Anschluss angeschlossen ist
- ④ Wechselt zum Bild des angeschlossenen Netzwerkgerätes. (nur EB-1776W/EB-1771W/EB-1761W)

Projektion mit USB Display

Sie können den Projektor mit Hilfe des mitgelieferten USB-Kabels an einen Computer anschließen, um Bilder von diesem zu projizieren.

Mithilfe eines USB-Kabels können Sie Bilder projizieren und Audio übertragen.

Um USB Display zu starten, stellen Sie im Konfigurationsmenü den **USB Type B** auf **USB Display**.

☛ **Erweitert** – **USB Type B S.90**

Systemanforderungen

Unter Windows

Betriebssystem	Windows 2000*1	
	Windows XP	Professional 32 Bit Home Edition 32 Bit Tablet PC Edition 32 Bit
	Windows Vista	Ultimate 32 Bit Enterprise 32 Bit Business 32 Bit Home Premium 32 Bit Home Basic 32 Bit
	Windows 7	Ultimate 32/64 Bit Enterprise 32/64 Bit Professional 32/64 Bit Home Premium 32/64 Bit Home Basic 32 Bit Starter 32 Bit
CPU	Mobile Pentium III 1,2 GHz oder schneller Empfohlen: Pentium M 1,6 GHz oder schneller	

Arbeitsspeicher	256 MB oder mehr Empfohlen: 512 MB oder mehr
Festplattenkapazität	20 MB oder mehr
Display	Auflösung von mindestens 640x480 und maximal 1600x1200. Farbwiedergabe in 16-Bit-Farbdarstellung oder höher

*1 Nur Service Pack 4

Für Mac OS X

Betriebssystem	Mac OS X 10.5.x 32-Bit Mac OS X 10.6.x 32/64-Bit Mac OS X 10.7.x 32/64-Bit
CPU	Power PC G4 1 GHz oder schneller Empfohlen: Core Duo 1,83 GHz oder schneller
Arbeitsspeicher	512 MB oder mehr
Festplattenkapazität	20 MB oder mehr
Display	Auflösung von mindestens 640x480 und maximal 1680x1200. Farbwiedergabe in 16-Bit-Farbdarstellung oder höher

Erstmaliges Anschließen

Beim erstmaligen Anschließen des Projektors an den Computer mithilfe des USB-Kabels muss der Treiber installiert werden. Die Vorgehensweisen bei Windows und Mac OS X sind unterschiedlich.



- Sie müssen den Treiber beim nächsten Verbindungsaufbau nicht erneut installieren.
- Ändern Sie die Eingangsquelle bei der Eingabe von Bildern aus mehreren Quellen zu USB Display.
- Verwenden Sie das mitgelieferte USB-Kabel.
- Bei Verwendung einer USB-Hub ist es möglich, dass die Verbindung nicht richtig funktioniert. Schließen Sie das USB-Kabel direkt an den Projektor an.
- Sie können die Optionseinstellungen bei Verwendung des USB-Displays nicht ändern.

Unter Windows

- 1 Verbinden Sie mit einem USB-Kabel den USB-Ausgang des Computers mit dem **USB (TypeB)**-Projektoranschluss.



Unter Windows 2000 oder Windows XP werden Sie möglicherweise mit einer Meldung zum Neustarten Ihres Computers aufgefordert. Wählen Sie **Nein**.

Unter Windows 2000

Doppelklicken Sie auf **Computer**, **EPSON PJ_UD** und dann auf **EMP_UDSE.EXE**.

Unter Windows XP

Die Treiberinstallation startet automatisch.

Unter Windows Vista/Windows 7

Klicken Sie bei Anzeige des Dialogfelds auf **Run EMP_UDSE.exe**.



Klicken Sie auf **Akzeptieren**, wenn die Lizenzvereinbarung angezeigt wird.

- 3** Auf dem Computer befindliche Bilder werden projiziert.
Es kann eine Zeitverzögerung geben, bevor die Projektion der auf dem Computer befindlichen Bilder startet. Ändern Sie nichts an den Geräten, unterbrechen Sie nicht die USB-Kabelverbindung und schalten Sie nicht den Computer aus, bis die Bilder projiziert werden.

- 4** Trennen Sie das USB-Kabel, wenn Sie mit der Projektion fertig sind.

Wenn Sie die USB-Verbindung trennen, ist es nicht nötig, die Funktion **Hardware sicher entfernen** zu verwenden.



- Wenn die Installation nicht automatisch erfolgt, doppelklicken Sie auf **Arbeitsplatz – EPSON_PJ_UD – EMP_UDSE.EXE** auf Ihrem Computer.
- Klicken Sie, falls aus irgendeinem Grund keine Projektion erfolgen sollte, auf **Alle Programme – EPSON Projector – Epson USB Display – Epson USB Display Vx.xx** auf Ihrem Computer.
- Bei Verwendung eines Computers, auf dem Windows 2000 mit Benutzerautorisierung läuft, wird eine Fehlermeldung angezeigt, und Sie können die Software möglicherweise nicht verwenden. Versuchen Sie in diesem Fall, Windows auf die aktuelle Version zu aktualisieren, führen Sie einen Neustart durch und versuchen erneut, eine Verbindung herzustellen. Für weitere Informationen wenden Sie sich an Ihren Händler oder den nächstgelegenen Service. Die Adressen finden Sie im folgenden Dokument.

 [Kontaktliste für Epson-Projektoren](#)

Für Mac OS X

- 1** Verbinden Sie mit einem USB-Kabel den USB-Ausgang des Computers mit dem **USB (TypeB)**-Projektoranschluss.
Der Ordner Setup des USB Display wird im Finder angezeigt.

- 2** Doppelklicken Sie auf das Symbol **USB Display-Installationsprogramm**.

- 3** Befolgen Sie zur Installation die auf dem Bildschirm angezeigten Anweisungen.

- 4** Klicken Sie auf **Akzeptieren**, wenn die Lizenzvereinbarung angezeigt wird.

Geben Sie das Administrator-Kennwort ein und starten Sie die Installation.

Wenn die Installation abgeschlossen ist, wird das USB Display-Symbol im Dock und in der Menüleiste angezeigt.

- 5** Auf dem Computer befindliche Bilder werden projiziert.

Es kann eine Zeitverzögerung geben, bevor die Projektion der auf dem Computer befindlichen Bilder startet. Ändern Sie nichts an den Geräten, unterbrechen Sie nicht die USB-Kabelverbindung und schalten Sie nicht den Computer aus, bis die Bilder projiziert werden.

- 6** Wenn Sie die Projektion beendet haben, wählen Sie **Trennen** in der Menüleiste oder unter dem Symbol **USB Display** im Dock. Anschließend können Sie das USB-Kabel trennen.



- Wenn der USB Display Setup-Ordner nicht automatisch im Finder angezeigt wird, doppelklicken Sie auf **EPSON PJ_UD – USB Display-Installationsprogramm** auf Ihrem Computer.
- Falls aus irgendeinem Grund keine Projektion erfolgen sollte, klicken Sie auf das **USB Display**-Symbol im Dock.
- Wenn das **USB Display**-Symbol nicht im Dock angezeigt wird, starten Sie **USB Display** aus dem Ordner "Anwendungen".
- Wenn Sie **Verlassen** im Symbol-Menü **USB Display** im Dock auswählen, wird USB Display nicht automatisch gestartet, wenn Sie das USB-Kabel anschließen.

Deinstallation

Unter Windows 2000

- 1 Klicken Sie auf **Start**, wählen Sie **Einstellungen**, und klicken Sie dann auf die **Systemsteuerung**.
- 2 Doppelklicken Sie auf **Programme hinzufügen/entfernen**.
- 3 Doppelklicken Sie auf **Programme ändern oder entfernen**.
- 4 Wählen Sie **Epson USB Display**, und klicken Sie dann auf **Ändern/Entfernen**.

Unter Windows XP

- 1 Klicken Sie auf **Start** und dann auf die **Systemsteuerung**.
- 2 Doppelklicken Sie auf **Software**.
- 3 Wählen Sie **Epson USB Display**, und klicken Sie dann auf **Entfernen**.

Unter Windows Vista/Windows 7

- 1 Klicken Sie auf **Start** und dann auf die **Systemsteuerung**.
- 2 Klicken Sie unter **Programme** auf **Programm deinstallieren**.
- 3 Wählen Sie **Epson USB Display**, und klicken Sie dann auf **Deinstallieren**.

Für Mac OS X

- 1 Öffnen Sie den Ordner **Anwendungen**, doppelklicken Sie auf **USB Display** und dann auf **Dienstprogramm**.

- 2 Führen Sie das **USB Display-Deinstallationsprogramm** aus.

Automatische Anpassung der Bildgröße entsprechend dem Bildschirmrahmen – Screen Fit – (nur EB-1776W)

Screen Fit dient zur Korrektur des projizierten Bildes, damit dieses in den Rahmen (Rand) eines Bildschirms, einer Weißtafel oder Ähnlichem passt. Durch Drücken der [Screen Fit]-Taste auf der Fernbedienung oder dem Bedienfeld wird das projizierte Bild der Bildschirmgröße angepasst, während gleichzeitig eine Keystone-Korrektur und Fokus-Anpassung erfolgt.

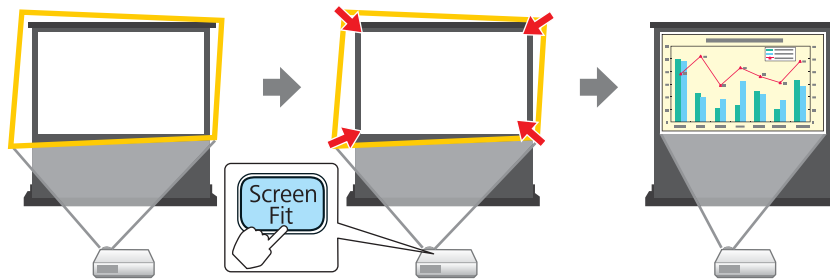

Sie können die Screen Fit-Funktion unter den folgenden Bedingungen zur Korrektur des projizierten Bildes verwenden.

Bildschirmgröße: kleiner/gleich 100"

Abstand zwischen Projektor und Bildschirm: ca. 1,0 bis 2,5 m

Korrekturwinkel: ca. 20° rechts und links/ca. 30° oben und unten

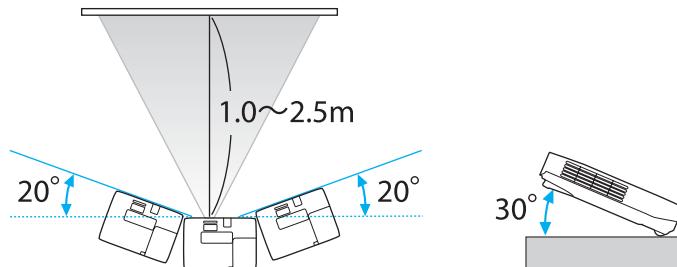

- Wenn dieser Bereich überschritten wird, kann das projizierte Bild nicht richtig angepasst werden. Korrigieren Sie in diesem Fall das projizierte Bild manuell.
- Bei der Deckenmontage des Projektors ist die Screen Fit-Funktion nicht verfügbar. Korrigieren Sie in diesem Fall das projizierte Bild manuell.

- 1 Drücken Sie während der Projektion die [Screen Fit]-Taste auf der Fernbedienung oder dem Bedienfeld.

Unter Verwendung der Fernbedienung

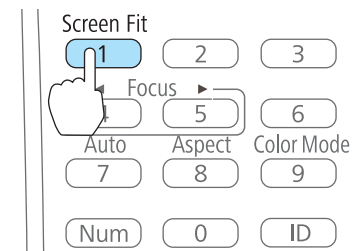

Unter Verwendung des Bedienfeldes

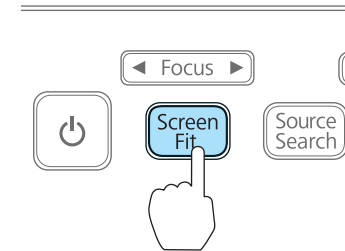

- 2** Justieren Sie den Zoomring, bis der gelbe Rahmen größer ist als der Bildschirmrahmen (siehe unten). Positionieren Sie das schwarze Meldungskästchen in der Mitte des Bildschirms.

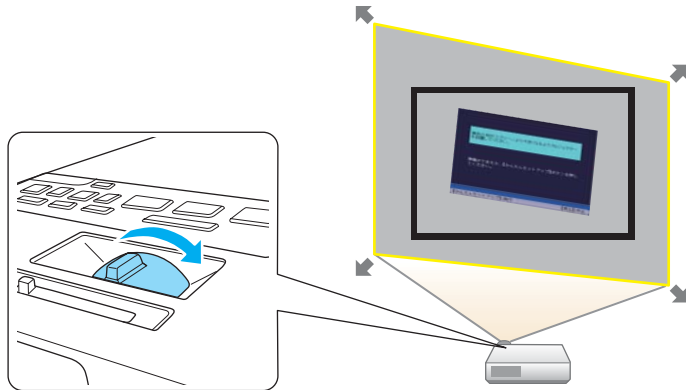

Falls der gelbe Rahmen selbst nach dem Justieren des Zoomrings auf maximale Größe noch innerhalb des Bildschirmrahmens liegt, erhöhen Sie den Abstand zwischen Projektor und Bildschirm.

- 3** Drücken Sie die [Screen Fit]- oder die [↵]-Taste.

Wenn der Einstellungsbildschirm angezeigt wird, erfolgt die Korrektur des projizierten Bildes gemäß dem Bildformat des eingegebenen Bildes.

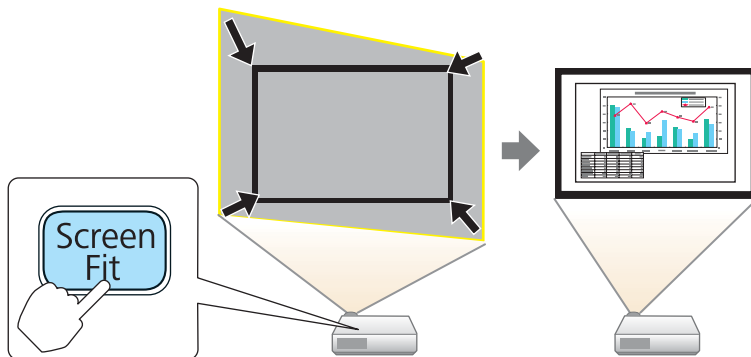

Wird der Einstellungsbildschirm angezeigt, darf der Projektor nicht verschoben und das Bild nicht versperrt werden. Das projizierte Bild wird nicht ordnungsgemäß korrigiert.

- 4** Nach ausgeführter Korrektur wird folgende Meldung angezeigt. Zum Beenden des Korrekturmenüs drücken Sie die [Esc]-Taste auf der Fernbedienung oder dem Bedienfeld, um die Meldung zu löschen.

Drücken Sie die [↖][↘][↗][↙]-Tasten auf dem Bedienfeld, um nach einer Erstanpassung weitere Feinadjustierungen vorzunehmen.

Mit  am Hauptbedienfeld können Sie das Korrekturergebnis einstellen.

Wenn keine Eingabe erfolgt, wird die Meldung nach etwa sieben Sekunden geschlossen.

Nach Ausführung der Screen Fit-Funktion wird die Option **Keystone** des Konfigurationsmenüs auf **Quick Corner** eingestellt. Danach wird jede Korrektur am projizierten Bild mithilfe der [↖][↘][↗][↙]-Tasten auf dem Bedienfeld mit der Quick Corner-Funktion durchgeführt.

☛ "Manuelle Korrektur – Quick Corner –" [S.42](#)



- Wenn Screen Fit mehr als zwei Rahmenseiten innerhalb des Projektionsbereichs erkennt, wird eine Anpassung vorgenommen, damit das projizierte Bild in den erkannten Rahmen passt. Beispielsweise können bei der Projektion auf Breitbild in einem kleinen Raum Korrekturen über das Anpassen der oberen und unteren Bildschirmseiten im projizierten Bereich erfolgen.

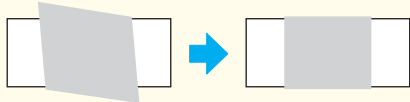

- In dunklen Umgebungen, beispielsweise einem verdunkelten Raum, funktioniert Screen Fit möglicherweise nicht richtig. Führen Sie Screen Fit erneut aus, nachdem Sie das Licht angeschaltet haben.
- Da die Funktion Screen Fit über einen Sensor gesteuert wird, kann sie je nach Zustand des Projektionsbildschirms (wenn dieser zum Beispiel gebogen oder gemustert ist usw.) nicht richtig funktionieren bzw. wenn Tageslicht in das Zimmer fällt. Führen Sie in diesem Fall die Anpassungen manuell aus.
- ☞ "Manuelle Korrektur (manuelle H/V-Keystone-Funktion) -" [S.41](#)

- Manuelle Korrektur (manuelle H/V-Keystone-Funktion)
Verzerrungen werden manuell jeweils in horizontaler und vertikaler Richtung korrigiert.

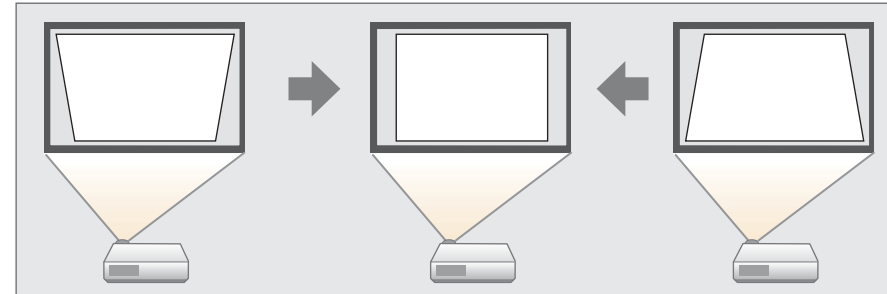

- Manuelle Korrektur (Quick Corner)
Verzerrungen werden an den vier Ecken manuell korrigiert.

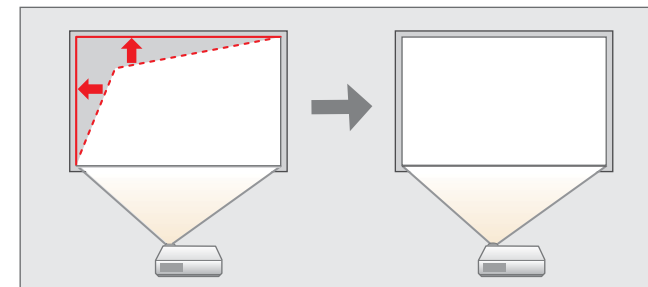

Bei der Korrektur der Keystone-Verzerrung kann das projizierte Bild verkleinert werden.

Korrigierung von Keystone-Verzerrungen

Keystone-Verzerrung können mittels einer der folgenden Methoden korrigiert werden.

- Automatische Korrektur
 - Auto H/V-Keystone (nur EB-1776W)
 - Auto V-Keystone (nur EB-1771W/EB-1761W/EB-1751)

Automatische Korrektur – Auto H/V-Keystone – (nur EB-1776W)

Erkennt der Projektor eine beliebige Bewegung, beispielsweise eine Verschiebung oder Neigung, erfolgt automatisch eine Korrektur der vertikalen und horizontalen Keystone-Verzerrung und eine Fokusanpassung. Diese Funktion nennt man Auto H/V-Keystone.

Wenn der Projektor bewegt wird, wird ein Bildschirm zur Anpassung eingeblendet und das projizierte Bild dann automatisch korrigiert.

Sie können die Auto H/V-Keystone-Funktion unter den folgenden Bedingungen zur Korrektur des projizierten Bildes verwenden.

- Korrekturwinkel: ca. 20° rechts und links/ca. 30° oben und unten

 Die Auto H/V-Keystone-Funktion ist nur verfügbar, wenn im Konfigurationsmenü unter **Projektion** die Option **Front** eingestellt wurde.

 **Erweitert – Projektion S.90**

• Wenn Sie die Auto H/V-Keystone-Funktion nicht verwenden möchten, stellen Sie die Option **Auto H/V-Keystone** auf **Aus**.

 **Einstellung – Keystone – H/V-Keystone – Auto H/V-Keystone S.89**

Automatische Korrektur – Auto V-Keystone – (nur EB-1771W/EB-1761W/EB-1751)

Bei Verwendung der EB-1771W/EB-1761W/EB-1751 werden Bilder nur vertikal korrigiert. Wenn Sie eine horizontale Korrektur benötigen, verwenden Sie die manuelle H/V-Keystone-Funktion.

Sie können die Auto V-Keystone-Funktion unter den folgenden Bedingungen zur Korrektur des projizierten Bildes verwenden.

- Korrekturwinkel: ca. 30° nach oben und unten



Manuelle Korrektur (manuelle H/V-Keystone-Funktion) –

Verzerrungen werden manuell jeweils in horizontaler und vertikaler Richtung korrigiert. H/V-Keystone-Korrektur ist ideal für einen präzisen Ausgleich der Keystone-Verzerrung.

Sie können die H/V-Keystone-Funktion unter den folgenden Bedingungen zur Korrektur des projizierten Bildes verwenden.



- Korrekturwinkel: ca. 30° rechts und links / ca. 45° oben und unten

Vertikale Korrektur von Keystone-Verzerrungen

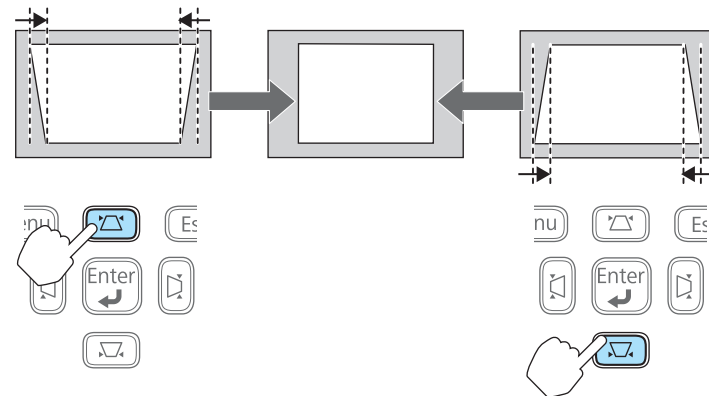
Drücken Sie auf der Fernbedienung die -Tasten.



Horizontale Korrektur von Keystone-Verzerrungen

Drücken Sie auf der Fernbedienung die -Tasten.

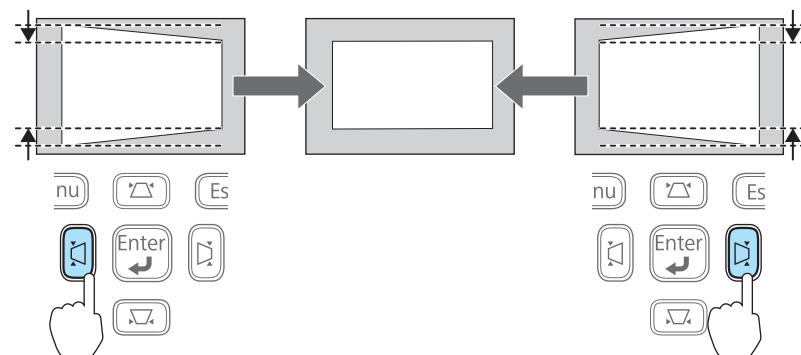



Sie können die H/V-Keystone-Funktion im Konfigurationsmenü einstellen.

☛ **Einstellung – Keystone – H/V-Keystone** S.89

Manuelle Korrektur – Quick Corner –

Hiermit können Sie jede der vier Ecken des projizierten Bildes getrennt von Hand anpassen.

1 Drücken Sie während der Projektion die [Menu]-Taste.

☛ "Verwendung des Konfigurationsmenüs" S.82

Unter Verwendung der Fernbedienung

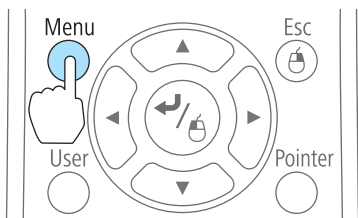

Unter Verwendung des Bedienfeldes

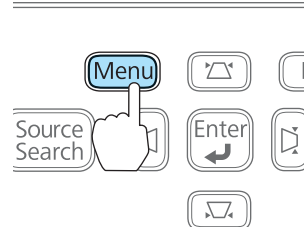

2 Wählen Sie unter **Einstellung** die Option **Keystone**.

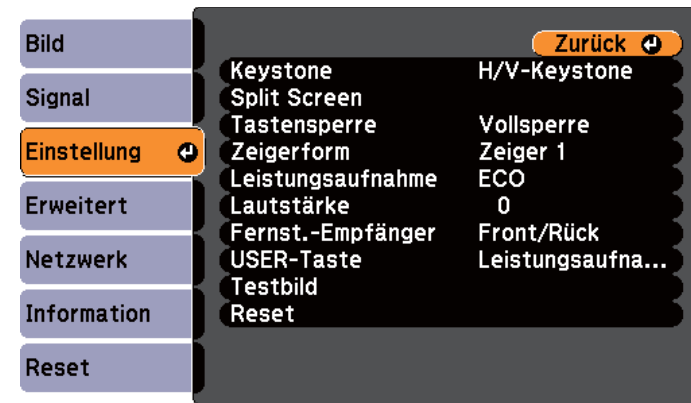

[Esc] / [↵] : Zurück [◄] : Auswahl [Menu] : Verlassen

3 Wählen Sie **Quick Corner**, und drücken Sie die [↵]-Taste.

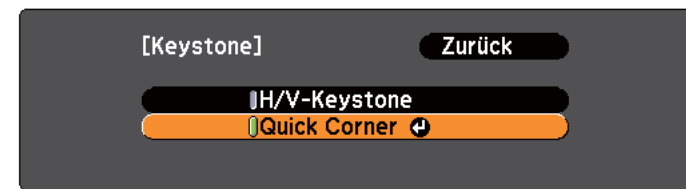

[Esc] : Zurück [◄] : Auswahl [↵] : Eingeben [Menu] : Verl.

4 Durch Verwendung der Tasten [▲], [▼], [◀] und [▶] auf der Fernbedienung, oder der Tasten [↶], [↷], [↵] und [↶] auf dem Bedienfeld können Sie die zu korrigierende Ecke auswählen. Drücken Sie dann die [↵]-Taste.

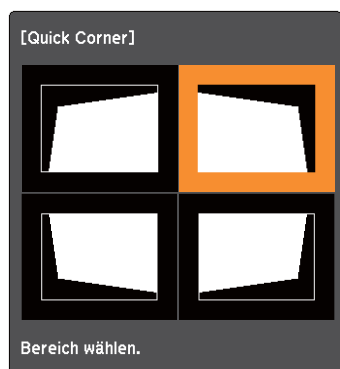

[◀ / ▶]: Auswahl
 [Enter]: Eingeben
 [Esc]: Zurück (2 s für
 Reset/Umschalten drücken)

- 5** Durch Verwendung der Tasten [▲], [▼], [◀] und [▶] auf der Fernbedienung, oder der Tasten [↖], [↘], [↵] und [↷] auf dem Bedienfeld können Sie die Position der Ecke korrigieren.

Wird während des Anpassens die Meldung "Kann sich nicht mehr bewegen." angezeigt, kann die Form nicht mehr in die mit dem grauen Dreieck gekennzeichnete Richtung gezogen werden.



[◀ / ▶]: Justage
 [Esc] / [Enter]: Zurück

- 6** Wiederholen Sie Verfahren 4 und 5 nach Bedarf, um verbleibende Ecken einzustellen.

- 7** Wenn Sie fertig sind, drücken Sie die [Esc]-Taste, um das Korrekturmenü zu verlassen.

Da die Option **Keystone** zu **Quick Corner** geändert wurde, wird der in Schritt 4 erwähnte Auswahlbildschirm für die Ecken angezeigt, wenn Sie beim nächsten Mal die Taste [↖], [↘], [↵] oder [↷] auf dem Bedienfeld drücken. Ändern Sie die Option **Keystone** zu **H/V-Keystone**, wenn Sie Bilder vertikal und horizontal mithilfe der Tasten [↖], [↘], [↵] und [↷] auf dem Bedienfeld korrigieren möchten.

☛ **Einstellung – Keystone – H/V-Keystone** S.89



- Wenn die Option **Auto H/V-Keystone** auf **Ein** gesetzt ist, wird die Meldung "Soll die Auto H/V-Keystone-Korrektur durchgeführt werden?" angezeigt, wenn der Projektor bewegt wird. (nur EB-1776W)

Nach erfolgter Ausführung dieser Funktion ändert sich die **Keystone**-Einstellung von **Quick Corner** zu **H/V-Keystone**. Wenn Sie dann auf dem Bedienfeld die Taste [↖], [↘], [↗] oder [↙] drücken, wird die H/V-Keystone-Funktion ausgeführt.

- ☛ **Einstellung - Keystone - H/V-Keystone S.89**
- Wenn im Auswahlbildschirm für die Ecken von Schritt 4 die [Esc]-Taste mehr als zwei Sekunden lang gedrückt wird, wird der folgende Bildschirm angezeigt.

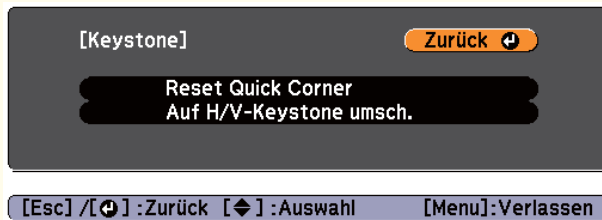

Reset Quick Corner: Zum Zurücksetzen der Korrekturen durch Quick Corner.
Auf H/V-Keystone umsch.: Wechselt zu H/V-Keystone als Korrekturmethode.
 ☛ "Menü Einstellung" S.89

Einstellen der Bildgröße

Stellen Sie die Größe des projizierten Bildes durch Drehen des Zoomrings ein.

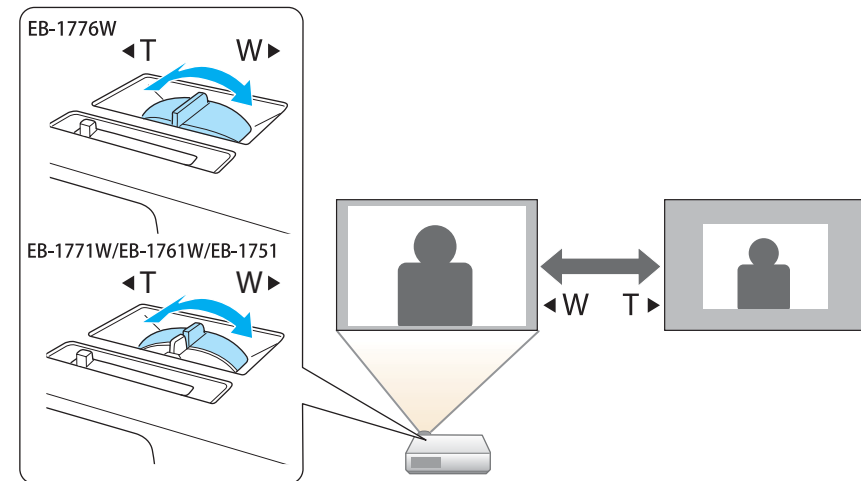

Einstellen der Bildposition

Drücken Sie den Hebel zur Fußjustage, um den einstellbaren vorderen Fuß auszufahren oder einzuziehen. Sie können die Position des Bildes durch Neigung des Projektors um bis zu 14 Grad ändern.

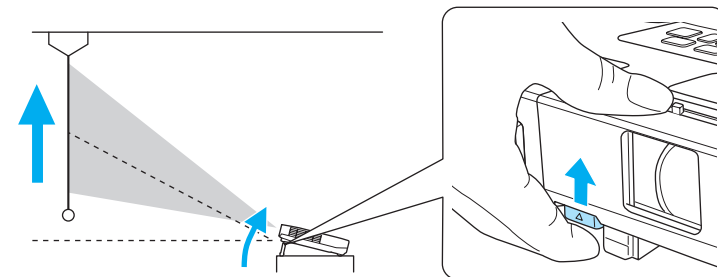

Je größer der Neigungswinkel ist, desto schwieriger wird es, den Fokus einzustellen. Stellen Sie den Projektor so auf, dass nur ein kleiner Neigungswinkel erforderlich ist.

Anpassung der horizontalen Neigung

Drehen Sie die hinteren Füße zur horizontalen Neigung des Projektors heraus bzw. herein.

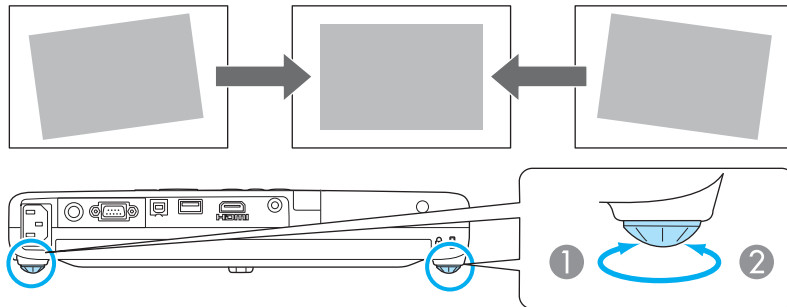

- ① Drehen Sie den hinteren Fuß heraus.
- ② Drehen Sie den hinteren Fuß herein.

Fokuskorrektur

Sie können den Fokus mittels einer der folgenden Methoden korrigieren.

- Drücken Sie die [Focus]-Taste auf dem Bedienfeld oder der Fernbedienung, um den Fokus einzustellen. (nur EB-1776W)
- Drehen Sie am Fokusring, um die Schärfe einzustellen. (nur EB-1771W/EB-1761W/EB-1751)

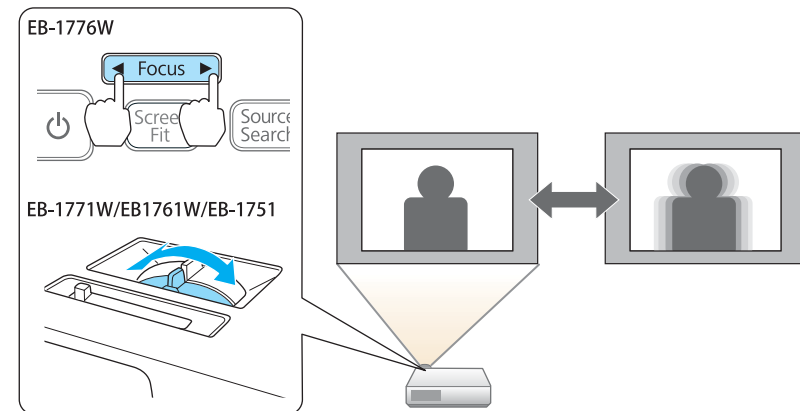

Anpassung der Lautstärke

Sie können die Lautstärke mittels einer der folgenden Methoden korrigieren.

- Drücken Sie die [Volume]-Tasten auf der Fernbedienung, um die Lautstärke einzustellen.

Fernbedienung

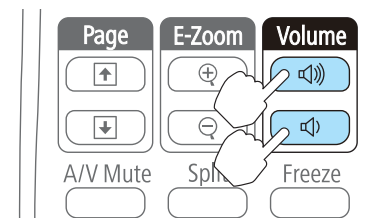

[🔊] Vermindert die Lautstärke.

[🔊] Erhöht die Lautstärke.

- Stellen Sie die Lautstärke im Konfigurationsmenü ein.
 ⚙ **Einstellung – Lautstärke S.89**



Achtung

Starten Sie nicht mit hoher Lautstärke.
 Plötzlich auftretende übermäßige Lautstärke kann zu Hörschäden führen.
 Achten Sie vor dem Ausschalten des Geräts immer darauf, die Lautstärke zu verringern, damit Sie diese dann nach dem erneuten Einschalten schrittweise wieder erhöhen können.

Einstellung der Projektionsqualität (Auswahl des Farbmodus)

Eine optimale Bildqualität kann einfach durch die Auswahl der Einstellungen, die am besten zu Ihrer Projektionsumgebung passen, erreicht werden. Die Bildhelligkeit hängt vom eingestellten Farbmodus ab.

Modus	Anwendung
Dynamisch	Ideal zur Verwendung in hellen Räumen. Es handelt sich hierbei um den hellsten Modus. Schattentöne werden gut wiedergegeben.
Präsentation	Dieser Modus ist ideal für Präsentationen mit farbigem Material in hellen Räumen.
Theater	Ideal zum Ansehen von Filmen in dunklen Räumen. Verleiht den Bildern einen natürlichen Ton.
Foto*1	Ideal für die Projektion von Standbildern (z. B. Fotos) in hellen Räumen. Die Bilder werden in brillanten, kontrastreichen Farben projiziert.
Sport*2	Ideal, um in hellen Räumen fernzusehen. Die Bilder werden in brillanten Farben lebhaft wiedergegeben.
sRGB	Ideal für Bilder des Farbformats <u>sRGB</u> [»] .

Modus	Anwendung
Tafel	Selbst bei Projektionen auf schwarze oder grüne Wandtafeln verleiht diese Einstellung Ihren Bildern eine natürliche Farbgebung, genau wie auf einer Leinwand.
Weißtafel	Dieser Modus ist ideal für Präsentationen an einem Whiteboard.
Benutzerdef.	Wählen Sie Benutzerdef. , um die Einstellungen R, G, B, C, M und Y im Untermenü Farbjustage des Konfigurationsmenüs anzupassen.
DICOM SIM*1*3	Ideal für das Projizieren von Röntgenbildern und anderen medizinischen Bildern. Dieser Modus produziert Bilder mit deutlichen Schatten. Der Projektor ist kein medizinisches Gerät und kann nicht für die medizinische Diagnose verwendet werden.

- *1 Diese Auswahl ist nur möglich, wenn das Eingangssignal RGB ist oder die Eingangsquelle USB Display, USB oder LAN lautet. (Je nach Modell werden bestimmte Quellen nicht unterstützt.)
- *2 Diese Auswahl ist nur verfügbar, wenn es sich beim Eingangssignal um Komponente Video handelt oder wenn die Quelle Video ist.
- *3 Die Effekte werden je nach Ihren Einstellungen und Leinwandspezifikationen gegebenenfalls nicht korrekt dargestellt.

Mit jeder Betätigung der [Color Mode]-Taste wird der Farbmodus auf dem Bildschirm angezeigt und der Farbmodus geändert.

Fernbedienung

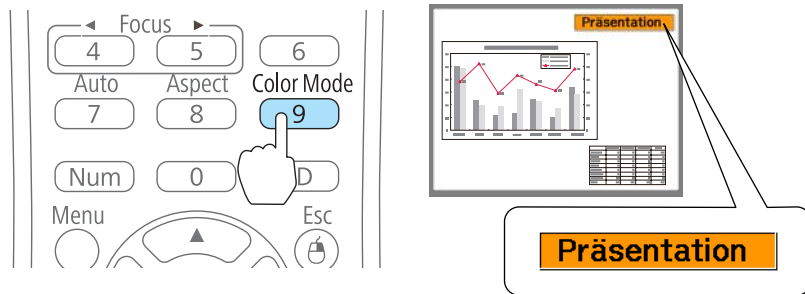

Sie können den Farbmodus im Konfigurationsmenü einstellen.
Bild - Farbmodus S.86

Adaptive IRIS-Blende einstellen

Wenn Sie die Luminanz automatisch gemäß der Helligkeit des angezeigten Bildes einstellen, erhalten Sie scharfe und farbenfrohe Bilder.

1 Drücken Sie die [Menu]-Taste.

"Verwendung des Konfigurationsmenüs" S.82

Unter Verwendung der Fernbedienung

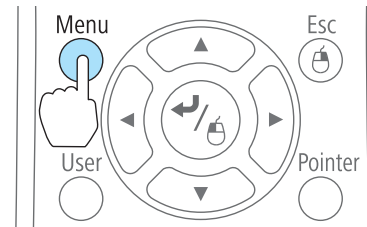

Unter Verwendung des Bedienfeldes

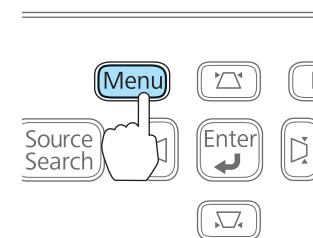

2 Wählen Sie im Menü **Bild** die Option **Adaptive IRIS-Blende**.

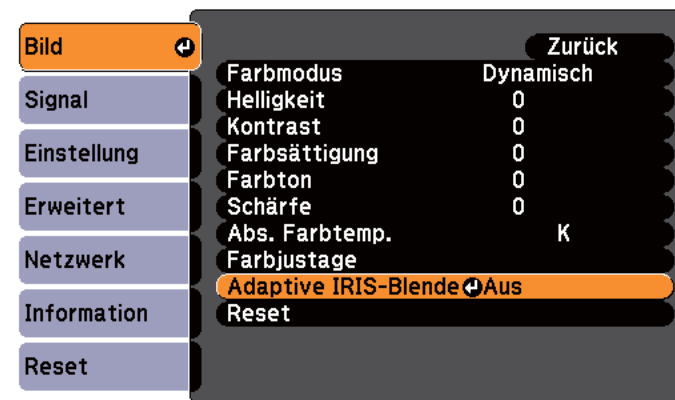

[Esc] :Zurück [◀] :Auswahl [↗] :Eingeben [Menu]:Verl.

- 3** Wählen Sie **Ein**.
Die Einstellungen werden für jeden Farbmodus gespeichert.
- 4** Drücken Sie die [Menu]-Taste, um die Einstellungen zu beenden.



Die Adaptive IRIS-Blende kann nur eingestellt werden, wenn der **Farbmodus** auf **Dynamisch**, **Theater**, oder **Benutzerdef.** eingestellt ist.



Sie können das Bildformat im Konfigurationsmenü einstellen.

☞ **Signal - Seitenverhältnis** S.87

Ändern des Bildformats für Bilder von Videogeräten oder eines HDMI-Anschlusses

Für EB-1776W/EB-1771W/EB-1761W

Bei jedem Tastendruck wird das Bildformat in der Reihenfolge **Normal** oder **Automatisch**, **16:9**, **Voll**, **Zoom** und **Nativ** gewechselt.

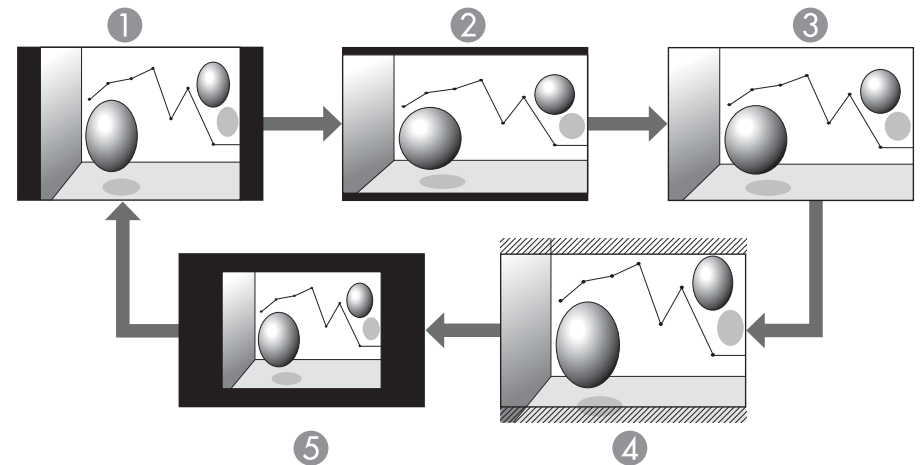

- ① Normal oder Automatisch
- ② 16:9
- ③ Voll
- ④ Zoom
- ⑤ Nativ

Ändern des Bildformats des projizierten Bilds

Ändern Sie das **Bildformat**, wenn ein Videogerät angeschlossen ist, so dass mit Digitalvideo oder auf DVD-Format aufgezeichnete Bilder als 16:9-Breitbildprojektion wiedergegeben werden können. Ändern Sie das Bildformat bei der Projektion von Computerbildern im Vollbild-Modus.

Die verfügbaren Bildformate können je nach projiziertem Bildsignal unterschiedlich sein.

Die Umschalt-Methoden und die Bildformat-Typen sind wie folgt.

Umschalt-Methoden

Mit jeder Betätigung der [Aspect]-Taste wird die Bezeichnung des Bildformats auf dem Bildschirm angezeigt und das Bildformat geändert.

Fernbedienung

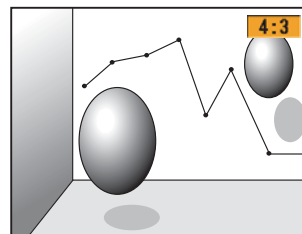
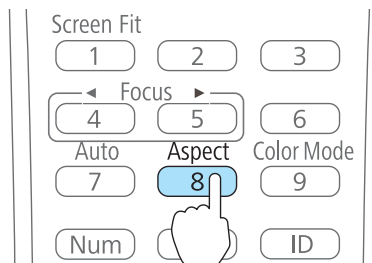

Für EB-1751

Bei jedem Tastendruck wird das Bildformat in der Reihenfolge **Auto** (nur bei der Eingangsquelle HDMI), **4:3** und **16:9** gewechselt.

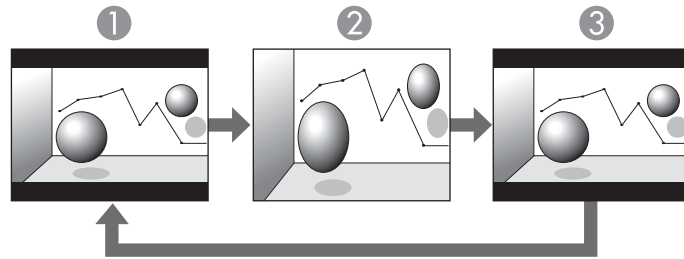

- ① Auto (nur bei der Eingangsquelle HDMI)
- ② 4:3*
- ③ 16:9

* Bei Eingabe eines 720p/1080i/1080p Signals erfolgt die Anzeige in einem 4:3 Zoomformat (das Bild wird rechts und links abgeschnitten).

Ändern des Bildformats für Computerbilder

Für EB-1776W/EB-1771W/EB-1761W

Bei jedem Tastendruck wird in der Reihenfolge **Normal**, **16:9**, **Voll**, **Zoom** und **Nativ** gewechselt.

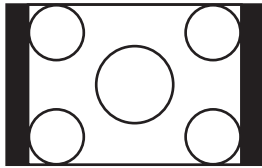
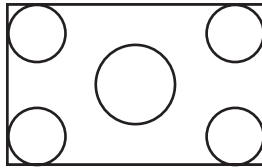
Bildformat	Eingangssignal	
	XGA 1024X768(4:3)	WXGA 1280X800(16:10)
Normal		

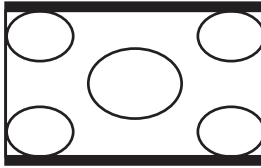
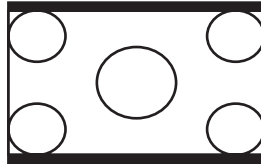
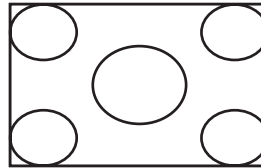
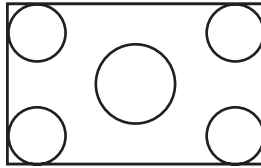
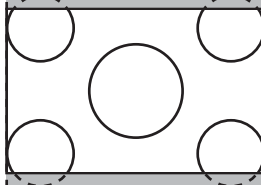
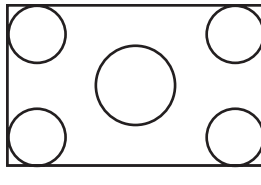
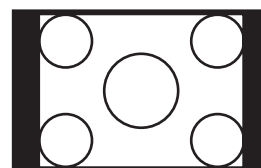
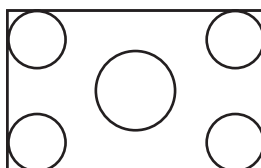
Bildformat	Eingangssignal	
	XGA 1024X768(4:3)	WXGA 1280X800(16:10)
16:9		
Voll		
Zoom		
Nativ		

Für EB-1751

Bei jedem Tastendruck wird das Bildformat in der Reihenfolge **Normal**, **4:3** und **16:9** gewechselt.

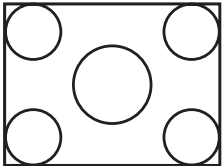
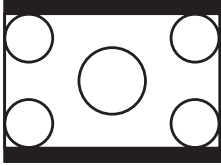
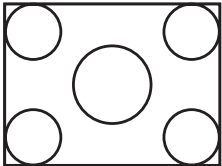
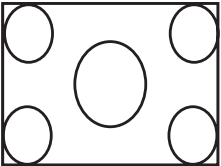
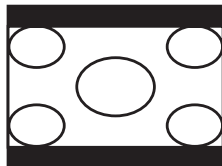
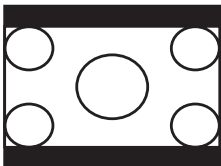
Bildformat	Eingangssignal	
	XGA 1024X768(4:3)	WXGA 1280X800(16:10)
Normal		
4:3		
16:9		



Wird das Bild nicht vollständig angezeigt, stellen Sie die **Auflösung** je nach Größe des Computerbildes im Konfigurationsmenü auf **Breit** oder **Normal**.

☛ **Signal - Auflösung** [S.87](#)



Nützliche Funktionen

In diesem Kapitel werden nützliche Tipps für Präsentationen vorgestellt und die Sicherheit erläutert.

Gleichzeitige Projektion zweier Bilder (Split Screen) (nur EB-1776W/EB-1771W/EB-1761W)

Sie können gleichzeitig Bilder zweier Quellen auf der rechten und linken Bildschirmseite projizieren.

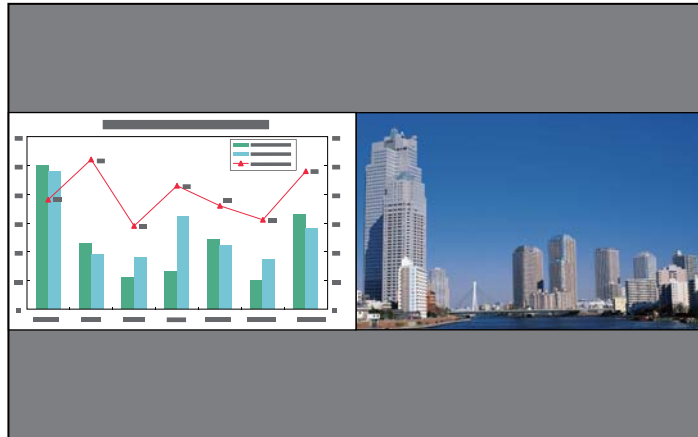

Eingangsquellen für die Split-Screen-Projektion

Die als Split Screen projizierbaren Eingangskombinationen werden unten aufgeführt.

Linker Bildschirm	Rechter Bildschirm					
	Computer	Video	HDMI	USB Display	USB	LAN
Computer	-	✓	✓	✓	✓	✓
Video	✓	-	✓	✓	✓	✓
HDMI	✓	✓	-	✓	✓	✓

Linker Bildschirm	Rechter Bildschirm					
	Computer	Video	HDMI	USB Display	USB	LAN
USB Display	✓	✓	✓	-	-	-
USB	✓	✓	✓	-	-	-
LAN	✓	✓	✓	-	-	-

Bedienung

Projizieren auf einem Split-Screen

- 1 Drücken Sie während der Projektion die [Split]-Taste. Die gegenwärtig gewählte Eingangsquelle wird auf der linken Bildschirmseite projiziert.

Fernbedienung

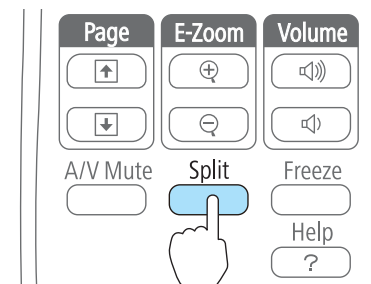

Sie können dieselben Bedienschritte über das Konfigurationsmenü vornehmen.

🖱️ **Einstellung - Split Screen S.89**

- 2** Drücken Sie die [Menu]-Taste.
Es wird der Bildschirm Split Screen Setup angezeigt.

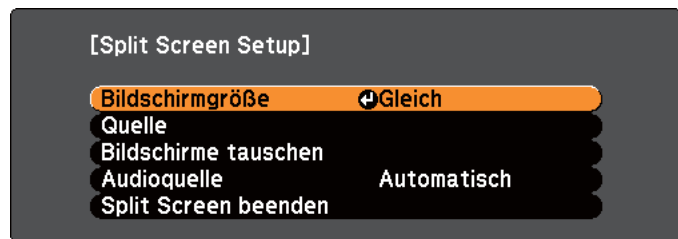

[↔]:Auswahl [↵]:Eingeben [Menu]:Verlassen

- 3** Wählen Sie die **Quelle** und drücken Sie dann die [↵]-Taste.
Der Quellen-Bildschirm wird angezeigt.

- 4** Wählen Sie jede Eingangsquelle für **Links** und **Rechts**.

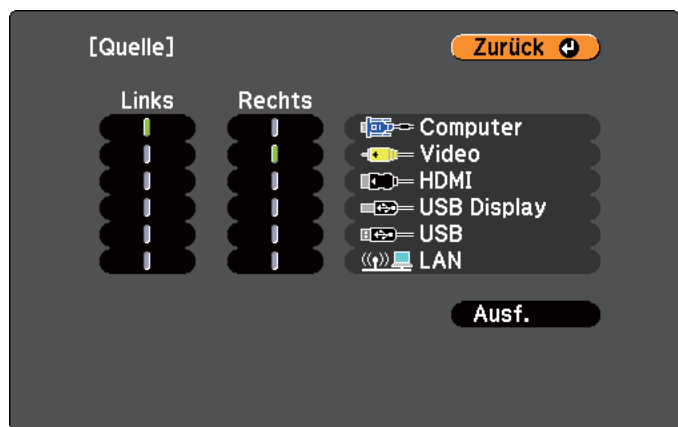

[Esc]/[↵]:Zurück [↔]:Auswahl [Menu]:Verlassen

Es können nur kombinierbare Eingangsquellen ausgewählt werden.

☛ "Eingangsquellen für die Split-Screen-Projektion" [S.52](#)



Der Bildschirm Quelle wird auch angezeigt, wenn die folgenden Tasten während der Split-Screen-Projektion betätigt werden.

- Source Search-Taste
- Computer-Taste
- Video-Taste
- USB-Taste
- LAN-Taste

- 5** Wählen Sie **Ausf.**, und drücken Sie dann die [↵]-Taste.
Möchten Sie die Quelle während der Split-Screen-Projektion umschalten, starten Sie das Verfahren mit Schritt 2.

Austauschen der linken und rechten Anzeige

Mit dem folgenden Verfahren wechseln die projizierten Bilder zwischen der linken und rechten Anzeige.

- 1** Drücken Sie während der Split-Screen-Projektion auf die [Menu]-Taste.
- 2** Wählen Sie **Bildschirme tauschen** und drücken Sie dann die [↵]-Taste.

Die Bilder der linken und rechten Anzeige werden ausgetauscht.



Umschalten der linken und rechten Bildgröße

- 1 Drücken Sie während der Split-Screen-Projektion auf die [Menu]-Taste.
- 2 Wählen Sie **Bildschirmgröße** und drücken Sie dann die [↵]-Taste.
- 3 Wählen Sie die gewünschte Bildschirmgröße für die Anzeige und drücken Sie dann auf die [↵]-Taste.



Die projizierten Bilder erscheinen wie unten gezeigt, nachdem Sie die Anzeigegröße eingestellt haben.

Gleich

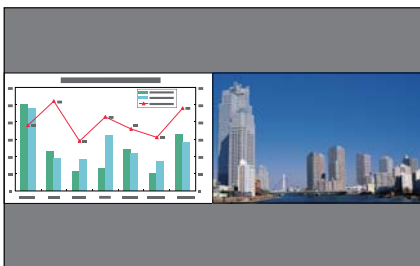

Links größer



Rechts größer

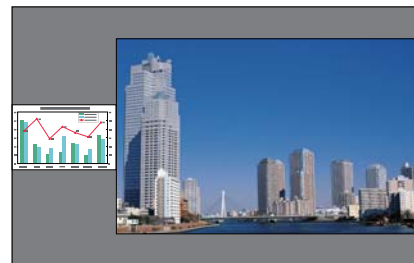

- Sie können nicht gleichzeitig beide Bilder vergrößern.
- Wird ein Bild vergrößert, wird das andere verkleinert.
- Abhängig von den Videoeingangssignalen können die Bilder links und rechts auch dann unterschiedlich groß erscheinen, wenn **Gleich** eingestellt ist.

Beenden der Split-Screen-Anzeige

Um den geteilten Bildschirm zu verlassen, drücken Sie auf die [Esc]-Taste.

Sie können auch die folgenden Schritte verwenden, um die Split-Screen-Anzeige zu beenden.

- Drücken Sie die [Split]-Taste der Fernbedienung.
- Wählen Sie **Split Screen beenden** aus dem Konfigurationsmenü.
 **Einstellung - Split Screen Setup S.89**

Einschränkungen während der Split-Screen-Projektion

Betriebseinschränkungen

Das Folgende kann während der Split-Screen-Projektion nicht ausgeführt werden.

- Einstellen des Konfigurationsmenüs
- E-Zoom
- Umschalten des Seitenverhältnisses (das Seitenverhältnis wird auf **Normal** gesetzt).
- Tätigkeiten, die das Drücken der [User]-Taste der Fernbedienung beinhalten.
- Adaptive IRIS-Blende

Hilfe kann nur angezeigt werden, wenn keine Signale anliegen oder wenn eine Warnbenachrichtigung angezeigt wird.

Einschränkungen in Bezug auf Bilder





- Die Standardwerte für das **Bild**-Menü werden auf das Bild in der rechten Anzeige angewendet. Die Einstellungen für **Farbmodus**, **Abs. Farbtemp.** und **Farbjustage** des in der linken Anzeige projizierten Bildes werden jedoch auch auf das in der rechten Anzeige projizierte Bild angewendet.
- Die Einstellwerte **Aus** für **Progressiv** und **Rauschunterdrückung** werden für das Bild im rechten Bildschirm angewendet.
 "Menü Signal" [S.87](#)
- Wenn kein Bildsignal anliegt, hat die Anzeige die Farbe, die unter Hintergrundanzeige eingestellt ist. Wenn **Logo** ausgewählt ist, wird das Display **Blau** angezeigt.
- Wenn A/V Mute ausgewählt ist, wird das Display **Schwarz** angezeigt.

Projektion ohne Computer (Slideshow)

Durch Anschluss eines USB-Speichermediums, wie z. B. eines USB-Flashlaufwerks oder einer USB-Festplatte, am Projektor können Sie die auf dem Medium gespeicherten Dateien ohne Verwendung eines Computers projizieren. Diese Funktion heißt Slideshow.

So können Sie Präsentationen nur mit einem USB-Speichermedium und dem Projektor erstellen, indem Sie PowerPoint-Dateien mithilfe des mitgelieferten EasyMP Slide Converters in Szenarien umwandeln und diese auf dem USB-Speichermedium sichern.



- USB-Speichermedien, die integrierte Sicherheitsfunktionen haben, können gegebenenfalls nicht verwendet werden.
- Keystone-Verzerrungen können während der Projektion einer Slideshow nicht korrigiert werden, selbst wenn Sie die Taste [, [, [] oder [] auf dem Bedienfeld drücken.

Merkmale von Dateien die mittels Slideshow wiedergegeben werden können

Typ	Dateityp (Dateierweiterung)	Hinweise
Bilder	.jpg	Die folgenden Dateien können nicht projiziert werden. - CMYK-Farbformate - Progressive Formate - Bilder mit einer höheren Auflösung als 8192x8192 Aufgrund der Eigenschaften von JPEG-Dateien werden zu stark komprimierte Bilder möglicherweise undeutlich wiedergegeben.
	.bmp	Wiedergabe von Bildern mit einer höheren Auflösung als 1280x800 nicht möglich.
	.gif	<ul style="list-style-type: none"> • Wiedergabe von Bildern mit einer höheren Auflösung als 1280x800 nicht möglich. • Animierte GIFs können nicht projiziert werden.
	.png	Wiedergabe von Bildern mit einer höheren Auflösung als 1280x800 nicht möglich.

Typ	Dateityp (Dateierweiterung)	Hinweise
Filme	.avi	<ul style="list-style-type: none"> Die Projektion von Bildern mit einer höheren Auflösung als 1280 x 720 ist nicht möglich. Das Audioformat kann nur lineares PCM und ADPCM abspielen.
Szenario-datei	.fse	PowerPoint-Dateien werden mit dem EasyMP Slide Converter in dieses Format konvertiert.
PDF-Inhalte	.pdf (nur EB-1776W/ EB-1771W/ EB-1761W)	<ul style="list-style-type: none"> Sie können PDF-Dateien der Version 1.7 oder älter projizieren. Wiedergabe von verschlüsselten PDF-Dateien nicht möglich.



- Bei Anschluss und Verwendung einer USB-kompatiblen Festplatte muss das mit der Festplatte mitgelieferte Netzgerät angeschlossen werden.
- Der Projektor unterstützt nicht alle Dateisysteme. Verwenden Sie daher Medien, die unter Windows formatiert worden sind.
- Formatieren Sie das Medium mit FAT16/32.

Beispiele für Slideshow

Projizieren von Bildern von USB-Speichermedien



☛ "Projektion von Bildern oder Filmen" [S.59](#)

☛ "Aufeinanderfolgende Wiedergabe aller Bilddateien in einem Ordner (Dia-Show)" [S.62](#)

Projizieren von mit dem EasyMP Slide Converter konvertierten PowerPoint-Dateien

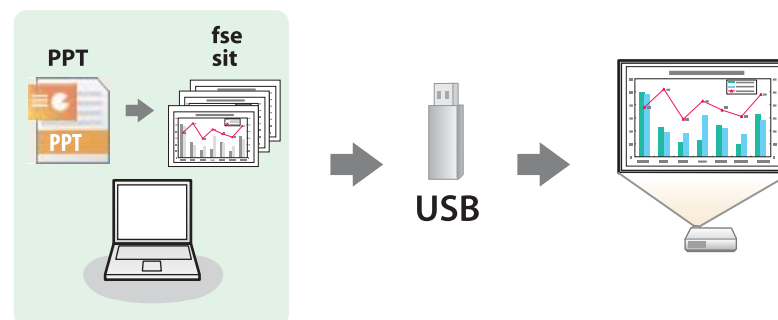

Weitere Informationen zur Konvertierung von PowerPoint-Dateien mit dem EasyMP Slide Converter finden Sie im folgenden Handbuch.

☛ [EasyMP Slide Converter Bedienungsanleitung](#)

Bedienungsmethoden bei einer Slideshow

Obwohl die folgenden Schritte am Beispiel der Fernbedienung erläutert werden, können Sie dieselben Vorgänge auch über das Bedienfeld des Projektors steuern.

Starten der Slideshow







- 1 Wechseln des projizierten Bilds zu USB.
 - ☛ "Umschalten auf das Zielbild mit Hilfe der Fernbedienung" [S.34](#)

2 Schließen Sie das USB-Speichergerät an den Projektor an.

☛ "Anschluss von USB-Geräten" S.29

Die Slideshow startet und es wird eine Liste mit Dateien auf dem Bildschirm angezeigt.

- Die folgenden Dateien werden als Miniaturansichten angezeigt (Anzeige als kleines Bild).
 - JPEG-Dateien
 - FSE-Dateien (ein Bild der ersten Folie)
 - PDF-Dateien (ein Bild der ersten Seite des PDFs)
 - AVI-Dateien (ein Bild 15 Sekunden nach dem Start des Films)
- Andere Dateien werden als Symbole, wie in der nachfolgenden Tabelle, angezeigt.

Symbol	Datei	Symbol	Datei
	FSE-Dateien*		BMP-Dateien
	JPEG-Dateien*		GIF-Dateien
	AVI-Dateien (Motion JPEG)*		PNG-Dateien
	PDF-Dateien*		

* Wenn keine Miniaturansicht möglich ist, werden die Dateien als Symbol angezeigt.



- Wenn ein Szenario auf AutoRun eingestellt ist, wird es mit höchster Priorität vor möglichen anderen Eingangssignalen wiedergegeben. Um die Wiedergabe zu stoppen, drücken Sie auf die [Esc]-Taste auf der Fernbedienung.
- Sie können auch eine Speicherkarte in einen USB-Kartenleser einführen und diesen dann an den Projektor anschließen. Einige handelsübliche USB-Kartenleser sind jedoch möglicherweise nicht mit dem Projektor kompatibel.
- Wenn der folgende Bildschirm (Laufwerk wählen) angezeigt wird, drücken Sie die Taste [▲], [▼], [◀] oder [▶], um das gewünschte Laufwerk auszuwählen. Drücken Sie dann die [↵]-Taste.

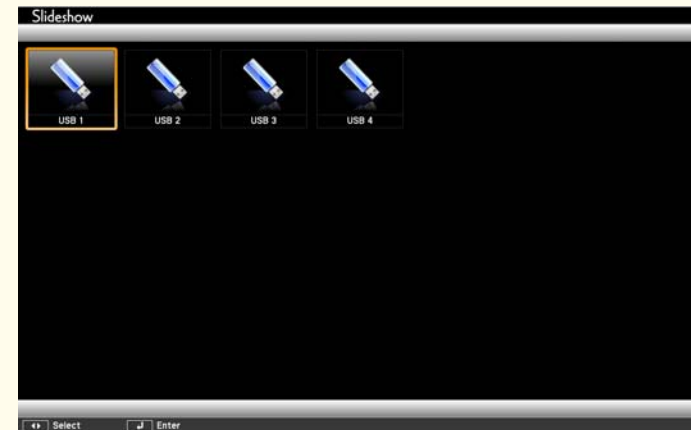

- Um den Bildschirm Laufwerk wählen anzuzeigen, positionieren Sie den Cursor auf **Laufwerk wählen** oben in der Dateiliste und drücken dann die [↵]-Taste.

Wiedergabe von Bildern

- 1 Wählen Sie die Datei oder den Ordner für die Projektion mithilfe der [▲]-, [▼]-, [◀] oder [▶]-Taste.



Wenn nicht alle Dateien und Ordner im aktuellen Bildschirm angezeigt werden, drücken Sie die [⏏]-Taste auf der Fernbedienung, oder positionieren Sie den Cursor auf **Nächste Seite** am unteren Bildschirmrand und drücken Sie die [↵]-Taste.

Zum Umschalten auf den vorherigen Bildschirm drücken Sie die [⏏]-Taste auf der Fernbedienung, oder positionieren Sie den Cursor auf **Vorherige Seite** am oberen Bildschirmrand und drücken Sie die [↵]-Taste.

- 2 Drücken Sie die [↵]-Taste.

Das ausgewählte Bild wird wiedergegeben.

Ist ein Ordner ausgewählt, werden die enthaltenen Dateien angezeigt. Um zum vorherigen Bildschirm zurückzukehren, positionieren Sie den Cursor auf **Zum Anfang** und drücken die [↵]-Taste.

Bilder drehen

Sie können die wiedergegebenen Bilder in 90°-Schritten drehen. Diese Funktion kann auch bei der Wiedergabe einer Slideshow verwendet werden.

- 1 Geben Sie Bilder wieder oder führen Sie Slideshow aus.
- 2 Drücken Sie während der Projektion die [▲]- oder [▼]-Taste.

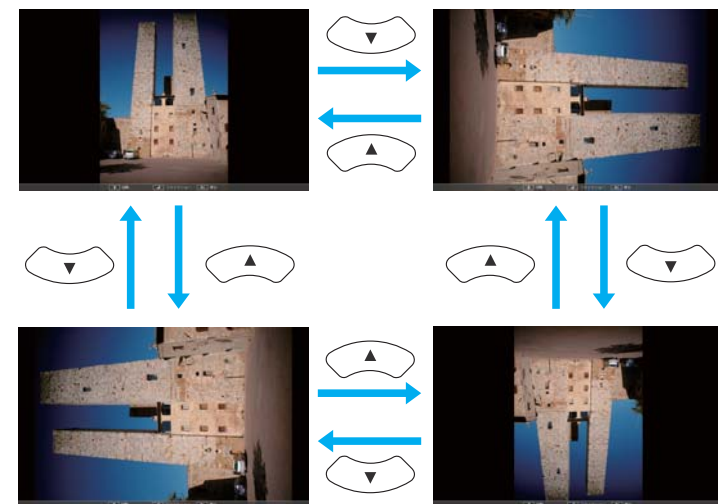





Unterbrechen einer Slideshow

Trennen Sie zum Beenden der Slideshow die Verbindung zum USB-Anschluss am Projektor. Bei Geräten wie Digitalkameras oder Festplatten sollten Sie zuvor die Stromversorgung ausschalten und das Gerät erst dann entfernen.

Projektion von Bildern oder Filmen

Achtung

Trennen Sie die Verbindung zum USB-Speichermedium nicht, während Sie darauf zugreifen. Die Slideshow funktioniert sonst ggf. nicht ordnungsgemäß.



- 1** Starten Sie Slideshow.
Der Bildschirm mit der Dateiliste wird angezeigt.
☛ "Starten der Slideshow" [S.56](#)
- 2** Wählen Sie die zu projizierende Datei mithilfe der Taste [], [], [] oder [] aus.



- 3** Drücken Sie die []-Taste.

Das Bild wird angezeigt bzw. der Film wird wiedergegeben.



Drücken Sie die Tasten [] [], um zur nächsten oder vorherigen Bilddatei zu wechseln.

- 4** Führen Sie zum Beenden der Projektion einen der folgenden Bedienvorgänge aus.
 - Bildwiedergabe: Drücken Sie die [Esc]-Taste.
 - Projektion eines Films: Drücken Sie die [Esc]-Taste, um den Meldungsbildschirm anzuzeigen, wählen Sie **Verlassen** und drücken Sie dann die []-Taste.

Wenn die Wiedergabe beendet ist, wird wieder der Bildschirm mit der Dateiliste angezeigt.

Projektion von PDF-Dateien (nur EB-1776W/EB-1771W/EB-1761W)

Sie können PDF-Dateien mithilfe von Dia-Show wiedergeben. In PDF-Dateien können Sie Seiten nach oben oder unten bewegen, vergrößern oder drehen.

- 1** Starten Sie Slideshow.
Der Bildschirm mit der Dateiliste wird angezeigt.
☛ "Starten der Slideshow" [S.56](#)

- 2** Wählen Sie die zu projizierende PDF-Datei mithilfe der Taste [▲], [▼], [◀] oder [▶] aus.



Wenn die Dateierweiterung nicht .pdf ist, wird die Datei nicht in der Dateiliste angezeigt.

- 3** Drücken Sie die [↵]-Taste.
Die erste Seite in der PDF-Datei wird im Vollbildformat angezeigt.



Während der Anzeige einer PDF-Datei können Sie die folgenden Bedienvorgänge vornehmen.

- Bild auf/ab
Drücken Sie während der Anzeige einer Seite im Vollbildformat die Taste [▲] oder [▼], um zur vorherigen bzw. nächsten Seite zu gehen.

- Auswählen einer Seite

Drücken Sie die [Esc]-Taste, um das Menü Seite wählen anzuzeigen.



Wählen Sie die zu projizierende Seite mithilfe der Taste [◀] oder [▶] und drücken Sie dann die [↵]-Taste, um die gewählte Seite anzuzeigen. Wenn Sie die [Esc]-Taste drücken, während das Menü Seite wählen angezeigt wird, wird das Menü geschlossen.

- Vergrößern einer Seite

Drücken Sie während der Anzeige einer Seite im Vollbildformat die [↵]-Taste, um das Bild zu vergrößern.

Seiten im Hochformat werden horizontal auf die Bildschirmbreite vergrößert und Seiten im Querformat werden vertikal auf die Bildschirmhöhe vergrößert.

Drücken Sie während der vergrößerten Anzeige einer Seite die [↵]-Taste, um zur Anzeige im Standardvollbildformat zurückzukehren.

- Scrollen einer Seite

Drücken Sie während der vergrößerten Anzeige einer Seite die Taste

[▲], [▼], [◀] oder [▶], um durch die Seite zu scrollen.

- Drehen einer Seite

Drücken Sie während der Anzeige einer Seite im Vollbildformat die Taste

[◀] oder [▶], um alle Seiten in der PDF-Datei um 90 Grad zu drehen.

Schließen der PDF-Dateianzeige

- 1 Drücken Sie während der Anzeige der PDF-Datei die [Esc]-Taste. Das Menü Seite wählen wird angezeigt.
- 2 Drücken Sie die Taste [▲] oder [▼], um **Verlassen** zu wählen.
- 3 Drücken Sie die [↵]-Taste. Die angezeigte PDF-Datei wird geschlossen und der Bildschirm zu Dateiauswahl wird angezeigt.



Die folgenden Bedienvorgänge können während der Anzeige einer PDF-Datei in Slideshow nicht ausgeführt werden.







- Ein Kennwort aufheben
- Digitale Signaturen anzeigen
- JPEG2000-Bilder anzeigen
- Transparente Effekte anzeigen
- Multimediainhalte wiedergeben
- 3D-Grafiken anzeigen
- Kommentare anzeigen

Aufeinanderfolgende Wiedergabe aller Bilddateien in einem Ordner (Dia-Show)



Die Bilddateien in einem Ordner können nacheinander wiedergegeben werden. Diese Funktion heißt Dia-Show. Gehen Sie wie folgt vor, um eine Dia-Show zu starten.







Zum automatischen Ändern der Dateien in der Dia-Show stellen Sie für die **Bild Umschaltzeit** unter **Option** in Dia-Show einen anderen Wert als **Nein** ein. Die Voreinstellung ist 3 Sekunden.

- 1** Starten Sie Slideshow.
Der Bildschirm mit der Dateiliste wird angezeigt.
☛ "Starten der Slideshow" [S.56](#)
- 2** Positionieren Sie den Cursor mithilfe der Taste [, [, [] oder [] auf dem Ordner, den Sie mittels der Dia-Show wiedergeben möchten, und drücken Sie die []-Taste.
- 3** Wählen Sie **Dia-Show** am unteren rechten Bildschirmrand des Dateilistenfensters aus, und drücken Sie die []-Taste.
Die Dia-Show beginnt und die Bilddateien im Ordner werden automatisch nacheinander wiedergegeben.
Nach der Wiedergabe der letzten Datei erscheint automatisch wieder die Dateiliste. Falls im Fenster Option **Endlos Wiedergaben** auf **Ein** gesetzt wurde, wird die Dia-Show nach Beendigung von Neuem gestartet.
☛ "Bilddatei-Anzeigeeinstellungen und Bedienungseinstellungen für die Dia-Show" [S.63](#)
Sie können zum nächsten oder zum vorherigen Bildschirm wechseln oder die Wiedergabe einer Dia-Show anhalten.



Falls die **Bild Umschaltzeit** im Bildschirm **Option** auf **Nein** eingestellt ist, werden die Dateien bei Auswahl von Präsentation wiedergeben nicht automatisch umgeschaltet. Drücken Sie die []-, []- oder []-Taste, um die nächste Datei anzuzeigen.

Wiedergabe eines Szenarios

- 1** Starten Sie Slideshow.
Der Bildschirm mit der Dateiliste wird angezeigt.
☛ "Starten der Slideshow" [S.56](#)
- 2** Wählen Sie das zu projizierende Szenario mithilfe der Taste [, [, [] oder [] aus.
- 3** Drücken Sie die []-Taste.
Die Wiedergabe beginnt.

Bedienschritte während der Wiedergabe eines Szenarios

Bildschirmwahl

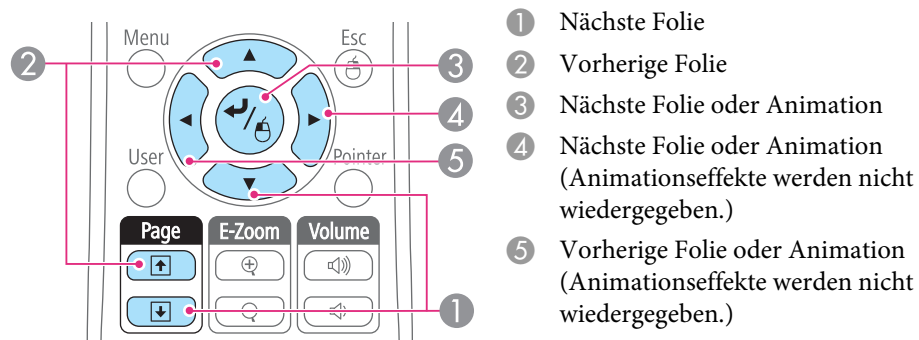

- 1 Nächste Folie
- 2 Vorherige Folie
- 3 Nächste Folie oder Animation
- 4 Nächste Folie oder Animation (Animationseffekte werden nicht wiedergegeben.)
- 5 Vorherige Folie oder Animation (Animationseffekte werden nicht wiedergegeben.)

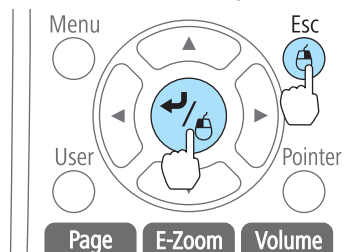

Beenden der Wiedergabe



Wenn Sie die [Esc]-Taste drücken, wird die Meldung "Wollen Sie die Wiedergabe des Szenarios beenden?" angezeigt. Schalten Sie die Wiedergabe mit der Schaltfläche **Verlassen** und durch Drücken der [↵]-Taste aus.

Die Wiedergabe kann fortgesetzt werden, indem Sie **Zurück** wählen und die [↵]-Taste drücken.

Die folgenden Funktionen können bei der Wiedergabe eines Szenarios oder einer Bilddatei mit Slideshow verwendet werden.

- Einfrieren
 "Einfrieren des Bildes (Einfrieren)" S.65
- A/V-Stummschaltung
 "Zeitweises Ausblenden von Bild und Ton (A/V Stummschalten)" S.64
- E-Zoom
 "Vergrößern von Bildausschnitten (E-Zoom)" S.67

- Zeiger
 "Zeigerfunktion (Zeiger)" S.65

Bilddatei-Anzeigeeinstellungen und Bedienungseinstellungen für die Dia-Show

Sie können die Anzeigereihenfolge der Dateien und die Bedienung der Dia-Show im Bildschirm Option einstellen.

- 1 Bewegen Sie mit Hilfe der Tasten [▲] [▼] [◀] [▶] den Cursor über den Ordner, für den Sie die Anzeigebedingungen einstellen möchten, und drücken Sie die [Esc]-Taste. Wählen Sie im angezeigten Untermenü **Option**, und drücken Sie die [↵]-Taste.
- 2 Stellen Sie im angezeigten Bildschirm Option jeden einzelnen Punkt ein.
 Wählen Sie alle notwendigen Optionen aus und drücken Sie die [↵]-Taste, um die Einstellungen zu aktivieren.
 In der folgenden Tabelle sind die Funktionen der einzelnen Schaltflächen beschrieben.



Anzeigesortierung	Sie können die Dateien entweder Nach Name oder Nach Datum anzeigen.
Sortierrichtung	Sie können die Dateien Aufsteigend oder Absteigend sortieren.
Endlos Wiedergaben	Sie können einstellen, ob die Dia-Show wiederholt werden soll.
Bild Umschaltzeit	Sie können die Zeit festlegen, nach der in der Dia-Show eine Datei zur nächsten Datei umschaltet. Für die Bild-Umschaltzeit stehen zwei Optionen zur Verfügung: Nein (0 Sekunden) bis 60 Sekunden. Bei der Wahl von Nein wird die automatische Wiedergabe deaktiviert.
Effekt	Darüber hinaus können Sie die Bildschirmeffekte beim Übergang von einem Dia zum nächsten einstellen.

3 Wenn Sie alle Einstellungen vorgenommen haben, positionieren Sie den Cursor mithilfe der Taste [▲], [▼], [◀] oder [▶] auf **OK**, und drücken Sie die [↵]-Taste.

Die Einstellungen werden damit angewendet.

Falls Sie die Einstellungen nicht übernehmen wollen, positionieren Sie den Cursor auf der Schaltfläche **Abbrechen**, und drücken Sie die [↵]-Taste.

Zeitweises Ausblenden von Bild und Ton (A/V Stummschalten)

Diese Funktion können Sie verwenden, um die Aufmerksamkeit des Publikums auf Ihre Ausführungen zu lenken oder um bestimmte Details auszublenden, wie z. B. die Dateiauswahl bei Computerpräsentationen.

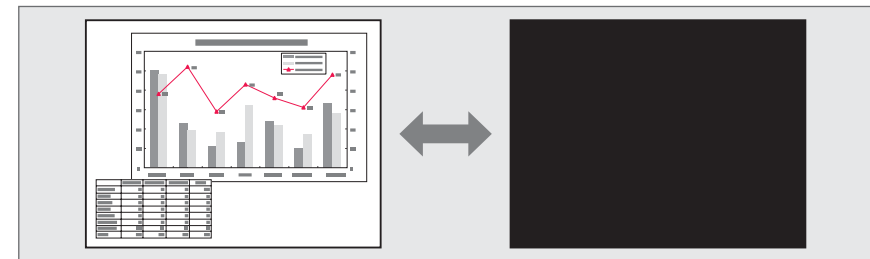

Mit jeder Betätigung der Taste [A/V Mute] bzw. bei jedem Öffnen/Schließen des Objektivdeckels wird A/V Mute ein- oder ausgeschaltet.

Fernbedienung

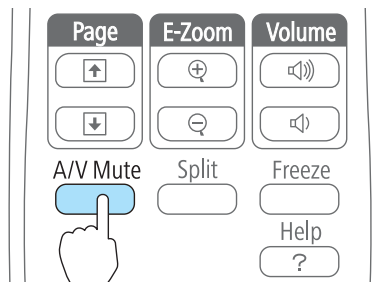

Projektor

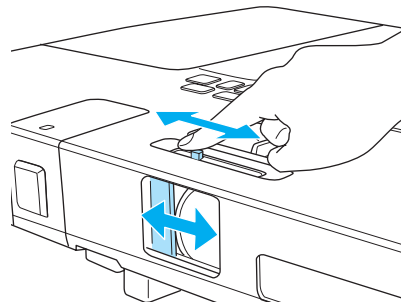

- Bei der Wiedergabe von bewegten Bildern wird die Bild- und Tonwiedergabe fortgesetzt, während A/V Stummschalten aktiviert ist. Es ist nicht möglich, die Projektion von der Stelle an wieder aufzunehmen, an der A/V Stummschalten aktiviert wurde.
- Wenn die [A/V Mute]-Taste gedrückt wurde, können Sie den angezeigten Bildschirm im Konfigurationsmenü auswählen.
 - ☛ **Erweitert – Display – A/V Stummschalten S.90**
- Ist der Einblendschieber für ca. 30 Minuten geschlossen, wird der Objektivdeckel-Timer aktiviert und die Stromversorgung wird automatisch ausgeschaltet. Wenn Sie nicht möchten, dass der Objektivdeckel-Timer aktiviert wird, stellen Sie die Option **Objektivdeckel-Timer** auf **Aus**.
 - ☛ **Erweitert – Betrieb – Objektivdeckel-Timer S.90**
- Die Lampe leuchtet während der A/V Stummschalten-Einstellung, d. h. die Lampenstunden werden erhöht.

Standbilder projizieren können. Wenn die Funktion Einfrieren aktiviert ist, können Sie beispielsweise auch während einer Computerpräsentation Dateien wechseln, ohne Bilder zu projizieren.

Mit jeder Betätigung der [Freeze]-Taste wird die Funktion "Einfrieren" ein- oder ausgeschaltet.

Fernbedienung

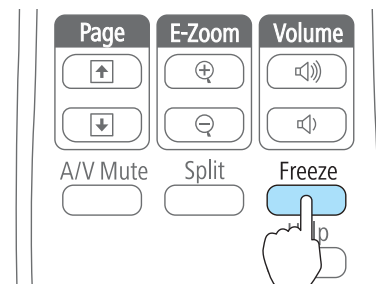

- Der Ton wird nicht unterbrochen.
- Bewegte Bilder werden weiterhin ausgegeben, wenn die Funktion Einfrieren aktiviert ist. Es ist nicht möglich, die Projektion von der Stelle an wieder aufzunehmen, an der der Bildschirm eingefroren wurde.
- Wird die [Freeze]-Taste gedrückt, während das Konfigurationsmenü oder ein Hilfe-Bildschirm angezeigt wird, wird das angezeigte Menü bzw. der Hilfe-Bildschirm geschlossen.
- Die Freeze-Funktion funktioniert auch bei Verwendung des E-Zoom.

Einfrieren des Bildes (Einfrieren)

Wenn für bewegte Bilder Einfrieren aktiviert ist, wird das eingefrorene Bild auch weiter projiziert, so dass Sie auch bewegte Bilder einzeln wie

Zeigerfunktion (Zeiger)

Mit dieser Funktion können Sie ein Zeiger-Symbol auf dem projizierten Bild bewegen, um die Aufmerksamkeit auf den Bereich zu lenken, über den Sie gerade sprechen.

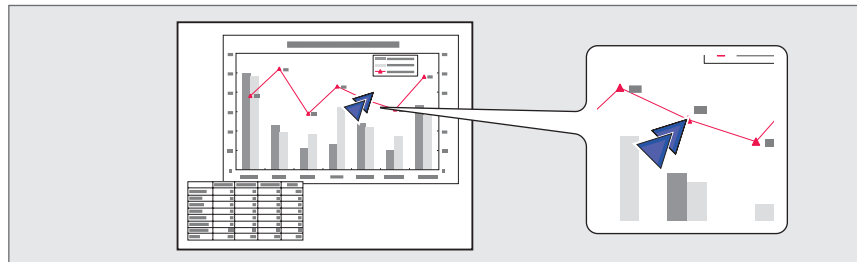

- 1** Zeiger anzeigen.
Bei jeder Betätigung der [Pointer]-Taste, wird der Zeiger angezeigt oder ausgeblendet.

Fernbedienung

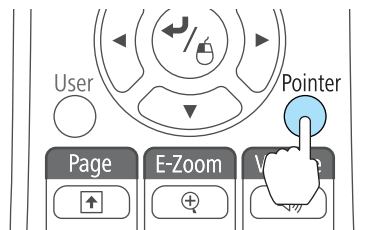

- 2** Zeiger-Symbol bewegen (↖↗).

Fernbedienung

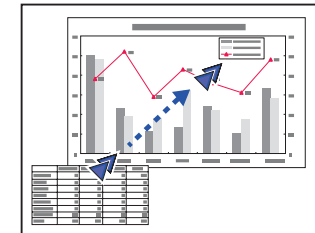
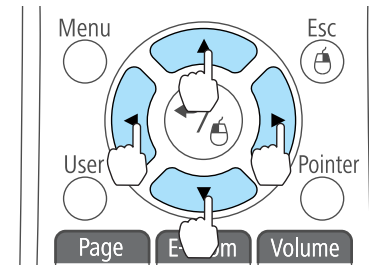

Durch gleichzeitiges Drücken von zwei der nebeneinander liegenden Tasten [↕], [↔], [↖] oder [↗] kann der Mauszeiger auch diagonal bewegt werden.



Mit der Option **Zeigerform** können Sie die Form des Zeigers bestimmen.

🖱 **Einstellungen - Zeigerform** [S.89](#)

Vergrößern von Bildausschnitten (E-Zoom)

Diese Funktion ist nützlich, wenn Sie ein Bild vergrößern möchten, um sich Details, wie z. B. Grafiken und Tabellen, genauer anzusehen.

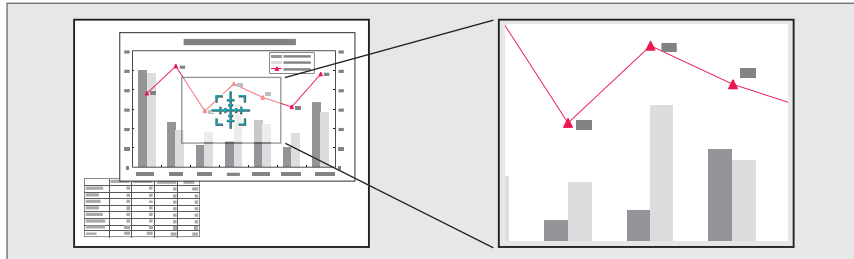

1 Starten Sie die Funktion E-Zoom.

Drücken Sie die Taste [⊕], um das Kreuz anzuzeigen (⊕).

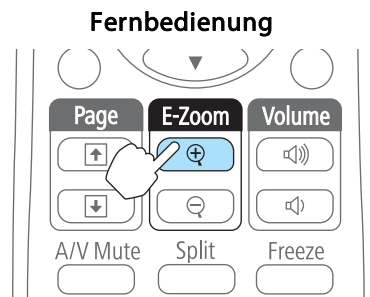

2 Bewegen Sie das Kreuz (⊕) auf den zu vergrößernden Bildausschnitt.

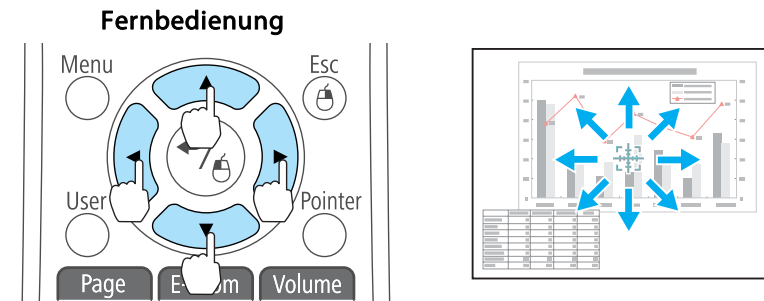

Durch gleichzeitiges Drücken von zwei der nebeneinander liegenden Tasten [⬆], [⬇], [⬅] oder [➡] kann der Mauszeiger auch diagonal bewegt werden.

3 Vergrößern.

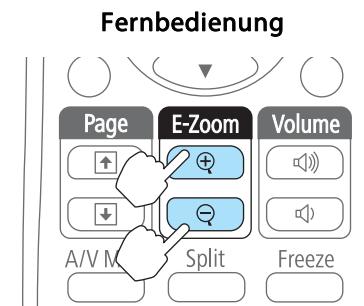

[⊕]-Taste: Erweitert den Bereich mit jeder Tastenbetätigung. Sie können schnell vergrößern, indem Sie die Taste gedrückt halten.

[⊖]-Taste Verkleinert vergrößerte Bilder.

[Esc]-Taste: Bricht den E-Zoom ab.

- Das Vergrößerungsverhältnis erscheint auf dem Bildschirm. Der gewählte Bildausschnitt kann in 25 Schritten 1- bis 4-fach vergrößert werden.
- Drücken Sie während der Projektion die Taste [▲], [▼], [◀] oder [▶], um das Bild zu scrollen.
- Ist die E-Zoom-Funktion ausgewählt, werden die **Progressiv-Funktion** und die **Rauschunterdrückung** deaktiviert.

Verwenden der Fernbedienung als Mauszeiger (Kabellose Maus)

Der Zeiger der Computermaus kann über die Fernbedienung des Projektors gesteuert werden. Diese Funktion wird „Kabellose Maus“ genannt.

Folgende Betriebssysteme sind mit der Funktion "Kabellose Maus" kompatibel.

	Windows	Mac OS X
Betriebssystem	Windows 2000	Mac OS X 10.3.x
	Windows XP	Mac OS X 10.4.x
	Windows Vista	Mac OS X 10.5.x
	Windows 7	Mac OS X 10.6.x
		Mac OS X 10.7.x

* Die Funktion Kabellose Maus kann möglicherweise mit bestimmten Betriebssystemversionen nicht verwendet werden.

Nachdem die Verbindung hergestellt wurde, kann der Mauszeiger wie folgt bedient werden:

Führen Sie die folgenden Schritte aus, um die „Kabellose Maus“-Funktion zu aktivieren.

- 1 Schließen Sie den Projektor mit einem handelsüblichen USB-Kabel am Computer an.
 - ☛ "Anschließen eines Computers" S.26
- 2 Ändern Sie die Quelle zu einer der folgenden Optionen:
 - USB Display
 - Computer
 - HDMI
 - ☛ "Umschalten auf das Zielbild mit Hilfe der Fernbedienung" S.34

Bewegen des Mauszeigers

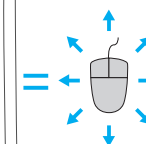
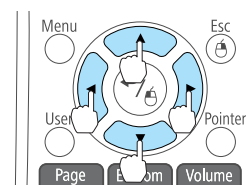

Tasten [▲] [▼] [◀] [▶]:

Bewegen den Mauszeiger.

Mausklicks

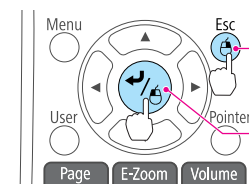

[↵]-Taste: Linksklick. Drücken Sie für einen Doppelklick zwei Mal schnell hintereinander auf die Taste.

[Esc]-Taste: Rechter Mausklick.

Drag & Drop

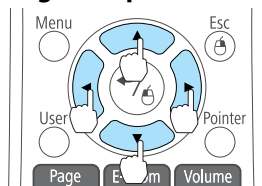

Halten Sie die [↵]-Taste gedrückt, und drücken Sie auf eine der Tasten [▲],

[▼], [◀] oder [▶].

Lassen Sie die [↵]-Taste los, um das gezogene Objekt an der gewünschten Stelle abzulegen.

Bild auf/ab

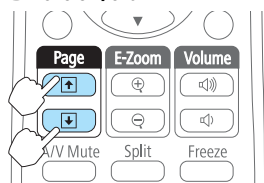

[↑]-Taste: Wechselt zur vorherigen Seite.

[↓]-Taste: Wechselt zur nächsten Seite.



- Durch gleichzeitiges Drücken von zwei der nebeneinander liegenden Tasten [▲], [▼], [◀] oder [▶] kann der Mauszeiger auch diagonal bewegt werden.
- Wenn auf dem Computer die Maus als Linkshänder-Maus konfiguriert ist, ist die Funktion der Tasten der Fernbedienung ebenfalls vertauscht.
- Unter folgenden Bedingungen kann keine kabellose Maus verwendet werden.
 - Wenn das Konfigurationsmenü oder der Hilfe-Bildschirm angezeigt wird
 - Bei der Verwendung von anderen Funktionen als den Funktionen der kabellosen Maus (z. B. bei der Lautstärkenregelung).
 Wenn Sie jedoch die E-Zoom- oder Zeiger-Funktion verwenden, ist die Bild auf/ab-Funktion verfügbar.

Farbkorrektur bei der Projektion von mehreren Projektoren

Wenn mehrere Projektoren aufgestellt und in Betrieb sind, können Sie die Helligkeit und den Farbton der einzelnen Bilder mit der Multi-Bildschirm-Farbjustage korrigieren, so dass die Farbtöne der Bilder der einzelnen Projektoren miteinander übereinstimmen.



In manchen Fällen können die Helligkeit und der Farbton auch nach der Korrektur nicht vollständig übereinstimmen.

Zusammenfassung des Korrekturverfahrens

Wenn mehrere Projektoren aufgestellt sind und Sie Korrekturen vornehmen müssen, verfahren Sie wie folgt, um jeweils einen Projektor zu korrigieren.

1. Weisen Sie eine Projektor-ID zu.

Weisen Sie dem Zielprojektor eine eindeutige ID zu, damit Sie genau den Projektor auswählen können, der korrigiert werden soll.

2. Korrigieren Sie die Farbdifferenz.

Sie können eine Farbkorrektur ausführen, wenn von mehreren Projektoren projiziert wird. Sie können Einstellungen von Schwarz auf Weiß in fünf Stufen, Pegel 1 bis 5 genannt, vornehmen. In jedem dieser 5 Pegel können Sie die folgenden beiden Punkte justieren.



- Korrigieren der Helligkeit
Sie können die Bildhelligkeit so korrigieren, dass alle Bilder miteinander übereinstimmen.
- Korrigieren der Farbe
Sie können die Bildfarben so korrigieren, dass sie möglichst gut übereinstimmen.



Zuweisen einer ID und Verwenden der Fernbedienung

Indem Sie jeden Projektor eine ID zuweisen, können Sie genau auswählen, welcher Projektor über die Fernbedienung gesteuert werden soll.

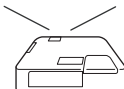
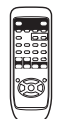
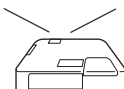
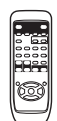
Sie können eine ID für den Projektor innerhalb eines Bereichs von "1" bis "9" einstellen. Der Standardwert ist Aus.

Wählen Sie auf der Fernbedienung die Projektor-ID 0 bis 9 für den Projektor, den Sie steuern möchten. Die nachfolgenden Beispiele zeigen die Kombination der IDs für die Projektor ID und die auf der Fernbedienung gewählte ID.

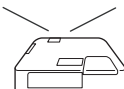
Betrieb	Kombinationen		Beschreibungen
Möglich		Projektor ID: 1	Wenn die Projektor-ID und die auf der Fernbedienung ausgewählte ID identisch sind, können Sie den Projektor über die Fernbedienung steuern.
		Auf der Fernbedienung gewählte ID: 1	
Möglich		Projektor ID: Aus	Wenn die Projektor ID auf Aus gestellt ist, können Sie die Bedienung mit der Fernbedienung ausführen, ungeachtet der ID-Einstellung der Fernbedienung.
		Auf der Fernbedienung gewählte ID: 1	
Möglich		Projektor ID: 1	Wenn auf der Fernbedienung 0 ausgewählt wurde, können Sie die Bedienung mit der Fernbedienung ausführen, ungeachtet der Projektor-ID.
		Auf der Fernbedienung gewählte ID: 0	

Betrieb	Kombinationen		Beschreibungen
Nicht möglich		Projektor ID: 1	Wenn die Projektor ID und die auf der Fernbedienung ausgewählte ID nicht übereinstimmen, können Sie den Projektor nicht über die Fernbedienung steuern.
		Auf der Fernbedienung gewählte ID: 3	

Einstellen der Projektor ID

- 1 Drücken Sie während der Projektion die [Menu]-Taste.
 "Verwendung des Konfigurationsmenüs" [S.82](#)

Bedienfeld

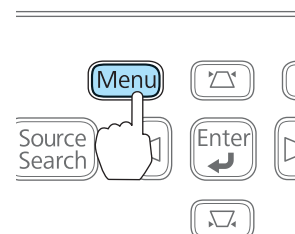

2 Wählen Sie **Projektor ID** im Menü **Erweitert**.

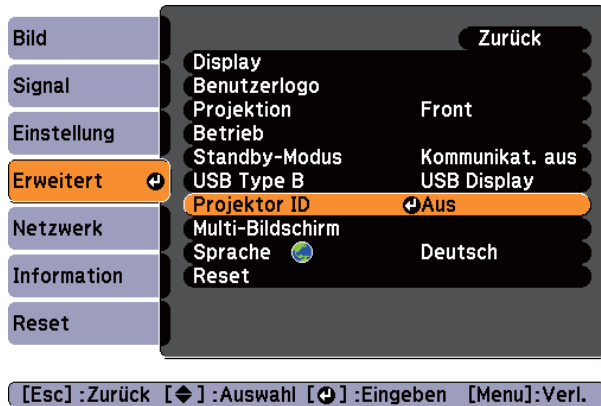

3 Wählen Sie eine ID aus und drücken Sie die [↵]-Taste.



4 Drücken Sie die [Menu]-Taste, um die Einstellungen zu beenden. Führen Sie die Schritte 1 bis 4 für alle Projektoren aus und weisen Sie jedem eine eindeutige ID zu.

Auswählen der ID für den Projektor, den Sie über die Fernbedienung steuern möchten

Wählen Sie die ID jedes Mal, wenn der Projektor eingeschaltet wird. Beim Einschalten des Projektors ist die für die Fernbedienung festgelegte ID 0.

1 Drücken Sie die [ID]-Taste auf der Fernbedienung und richten Sie dabei die Fernbedienung auf den Infrarotempfänger des Projektors.

Wenn Sie die [ID]-Taste drücken, wird die aktuelle Projektor ID auf der Projektionsleinwand angezeigt. Sie verschwindet in etwa drei Sekunden.

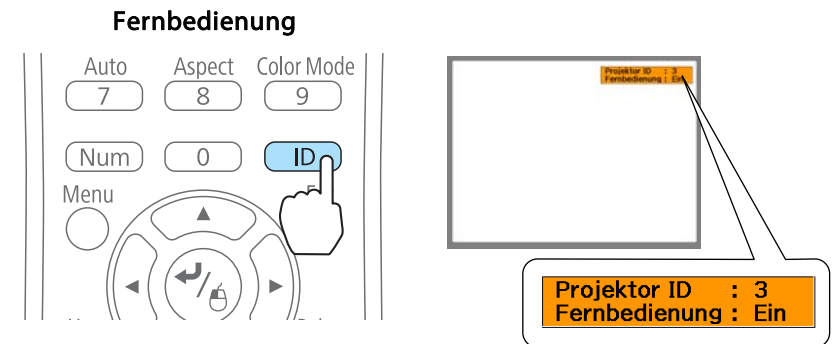

2 Während Sie die [ID]-Taste drücken, drücken Sie die Zifferntaste, die mit der ID des Projektors übereinstimmt, den Sie bedienen möchten.

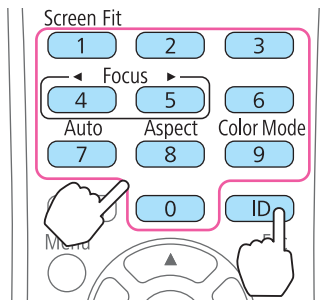

Korrektur

Nach dem Aufstellen der Projektoren korrigieren Sie die Helligkeit und den Farbton für jeden Projektor, um die Unterschiede zu verringern.

Korrigieren der Farbunterschiede

Nehmen Sie die Bedienung über die Fernbedienung mit der entsprechend für den zu verwendenden Projektor festgelegten ID vor.

- 1** Drücken Sie die [Menu]-Taste.
☛ "Verwendung des Konfigurationsmenüs" [S.82](#)
- 2** Wählen Sie **Multi-Bildschirm** im Menü **Erweitert**.

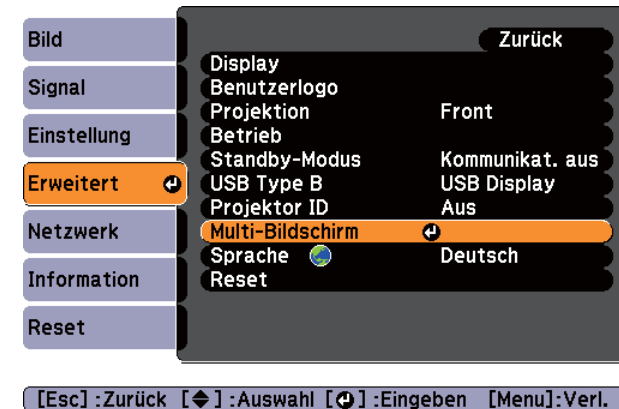

- 3** Wählen Sie die Einstellungsstufe unter **Regelungsniveau**.
 - Bei jedem Wählen eines Pegels wird das Muster des gewählten Pegels angezeigt.
 - Sie können die Korrektur von jedem Pegel starten; normalerweise können Sie ihn dunkler oder heller machen, indem Sie 1 bis 5 oder 5 bis 1 korrigieren.
- 4** Korrigieren Sie die Helligkeit mit **Helligkeitskorrektur**
 - Wenn Sie **Niveau 5** wählen, muss die Helligkeit auf das dunkelste Bild abgestimmt werden.
 - Wenn Sie **Niveau 1** wählen, muss die Helligkeit auf das hellste Bild abgestimmt werden.
 - Wenn Sie **Niveau 2 bis Niveau 4** wählen, muss die Helligkeit auf die mittlere Bildhelligkeit abgestimmt werden.
 - Bei jedem Drücken der [**↵**]-Taste wechselt das angezeigte Bild zwischen Testbildanzeige und normaler Bildanzeige, so dass Sie Ihre Einstellungen im angezeigten Bild überprüfen und ggf. korrigieren können.
- 5** Passen Sie die **Farbkorr.(G/R)** und **Farbkorr.(B/Y)** an.

- 6** Wiederholen Sie die Schritte 3 bis 5, bis die Korrekturen ausgeführt sind.
- 7** Wenn alle Korrekturen ausgeführt sind, drücken Sie die [Menu]-Taste, um die Einstellungen zu beenden.
Nachdem Sie die ID auf der Fernbedienung mit der des Projektors abgestimmt haben, führen Sie die Schritte 1 bis 7 für alle zu korrigierenden Projektoren aus.

Speichern eines Benutzerlogos

Sie können das gerade projizierte Bild als Benutzerlogo speichern.

Wurde ein Benutzerlogo gespeichert, kann die Logoeinstellung nicht auf die Werkseinstellung zurückgesetzt werden.

- 1** Projizieren Sie das Bild, das Sie als Benutzerlogo speichern möchten und drücken Sie die [Menu]-Taste.

☞ "Verwendung des Konfigurationsmenüs" [S.82](#)

Unter Verwendung der Fernbedienung

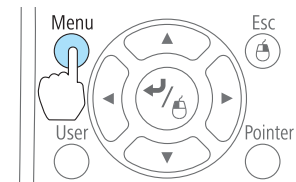

Unter Verwendung des Bedienfeldes

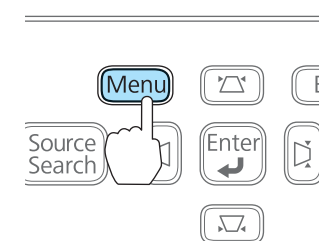

- 2** Wählen Sie **Benutzerlogo** im Menü **Erweitert**.

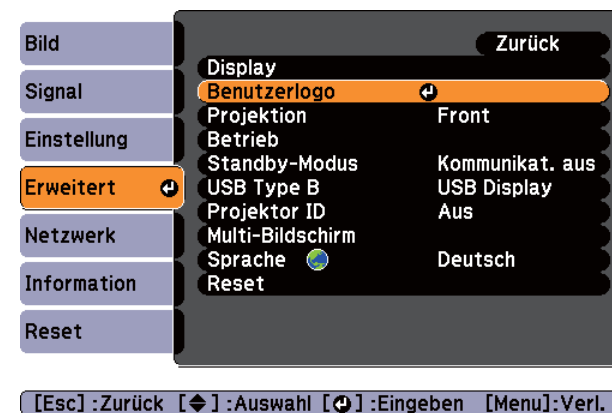



- Ist der **Benutzerlogoschutz** unter **Kennwortschutz** auf **Ein** gestellt, erscheint eine Meldung und das Benutzerlogo kann nicht verändert werden. Sie können die Einstellungen ändern, nachdem Sie die Funktion **Benutzerlogoschutz** auf **Aus** gestellt haben.

☞ "Nutzungsverwaltung (Kennwortschutz)" [S.76](#)

- Wird **Benutzerlogo** ausgewählt, während eine der Funktionen Keystone, E-Zoom, Seitenverhältnis, Progressiv oder "Zoom" ausgeführt wird, wird die aktuell ausgeführte Funktion abgebrochen.

Fernbedienung

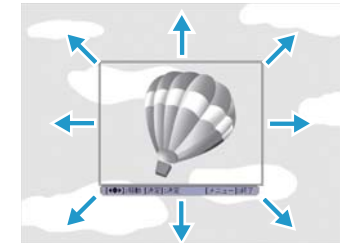
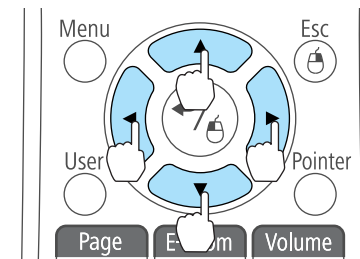

- 3** Wenn die Meldung "Wollen Sie das gegenwärtige Bild als Benutzerlogo benutzen?" angezeigt wird, bestätigen Sie mit **Ja**.



Wenn Sie die [**↵**]-Taste auf der Fernbedienung oder dem Bedienfeld drücken, ändert sich eventuell die Darstellungsgröße entsprechend der tatsächlichen Auflösung des Bildsignals.

- 4** Bewegen Sie den Rahmen, um den Bereich des Bildes auszuwählen, den Sie als Benutzerlogo verwenden möchten. Sie können dieselben Vorgänge auch über das Bedienfeld des Projektors steuern.



Die speicherbare Bildgröße ist 400x300 Punkte.

- 5** Wenn Sie die [**↵**]-Taste drücken und die Meldung "Wählen Sie dieses Bild?" angezeigt wird, wählen Sie **Ja**.

- 6** Wählen Sie den Zoomfaktor im Fenster Zoom-Einstellungen.

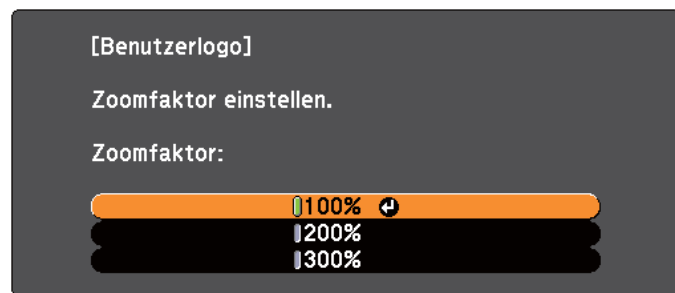

[Esc] :Zurück [◀] :Auswahl [▶] :Einstellen [Menu]:Verl.

- 7** Wenn "Sichern Sie das Bild als Benutzerlogo?" angezeigt wird, bestätigen Sie mit **Ja**.

Das Bild wird gespeichert. Nachdem das Bild gespeichert wurde, wird die Meldung "Beendet." angezeigt.



- Beim Speichern eines Benutzerlogo wird das zuvor gespeicherte Benutzerlogo überschrieben.
- Das Speichern des Benutzerlogos kann etwa 15 Sekunden dauern. Bedienen Sie den Projektor oder am Projektor angeschlossene Geräte während des Speichervorgangs nicht, da dies Fehlfunktionen verursachen kann.

Der Projektor besitzt die folgenden erweiterten Sicherheitsfunktionen:

- **Kennwortschutz**
Sie können den Personenkreis, der den Projektor verwendet, einschränken.
- **Tastensperre**
Die Tastensperre verhindert, dass Ihre Einstellungen am Projektor von nicht autorisierten Personen verändert werden.
☛ "Sperrfunktion der Bedienungstasten (Tastensperre)" [S.78](#)
- **Sicherheitsschloss**
Der Projektor ist mit den folgenden Sicherheitsvorrichtungen zur Diebstahlsicherung ausgestattet.
☛ "Sicherheitsschloss" [S.80](#)

Nutzungsverwaltung (Kennwortschutz)

Bei aktiviertem Kennwortschutz lässt sich der Projektor zum Schutz der Bilder nicht ohne Eingabe eines Kennworts in Betrieb nehmen, auch wenn er eingeschaltet ist. Außerdem lässt sich das beim Anschalten des Projektors als Hintergrund gezeigte Benutzerlogo nicht ändern. Dies ist ein wirkungsvoller Diebstahlschutz, da der Projektor, selbst wenn er gestohlen wird, nicht benutzt werden kann. Zum Zeitpunkt des Kaufs ist der Kennwortschutz nicht aktiviert.

Arten des Kennwortschutzes

Je nachdem, wie Sie den Projektor verwenden möchten, können die folgenden drei Arten des Kennwortschutzes eingestellt werden.

- **Einschaltenschutz**
Ist der **Einschaltenschutz** auf **Ein** gestellt, müssen Sie nach dem Anschließen und Einschalten des Projektors ein Kennwort eingeben (dies gilt auch für die Funktion Direkt Einschalten). Wenn das Kennwort nicht korrekt eingegeben wurde, kann der Projektor nicht verwendet werden.

- **Benutzerlogoschutz**

Das Benutzerlogo, das vom Besitzer des Projektors eingestellt wurde, kann ohne Autorisierung nicht geändert werden. Wenn die Option **Benutzerlogoschutz** auf **Ein** gestellt ist, sind die folgenden Einstellungen für das Benutzerlogo geschützt.

- Erstellen eines Benutzerlogos
- Einstellen von **Hintergrundanzeige**, **Startbildschirm** oder **A/V Stummschalten** im Menü **Display**
☛ **Erweitert – Display** [S.90](#)
- **Netzwerkschutz** (nur EB-1776W/EB-1771W/EB-1761W)
Wenn die Option **Netzwerkschutz** auf **Ein** gestellt ist, sind die Einstellungen für das **Netzwerk** geschützt.
☛ "Menü Netzwerk (nur EB-1776W/EB-1771W/EB-1761W)" [S.93](#)

Kennwortschutz einstellen

Der Kennwortschutz kann wie folgt eingestellt werden:

- 1 Halten Sie während der Projektion etwa fünf Sekunden lang die [Freeze]-Taste gedrückt.

Das Kennwortschutz-Einstellungsmenü wird angezeigt.

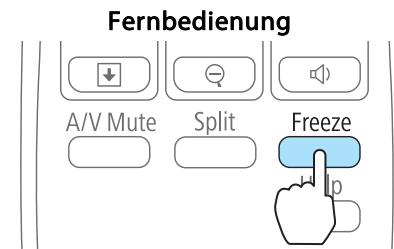



- Wenn der Kennwortschutz bereits aktiviert ist, müssen Sie das Kennwort eingeben.
Wenn das Kennwort korrekt eingegeben wird, erscheint das Kennwortschutz-Einstellungsmenü.
- "Eingabe des Kennworts" S.77
- Zur Vorbeugung von Diebstählen bringen Sie bei aktiviertem Kennwort den Kennwortschutzaufkleber an einer gut sichtbaren Stelle am Projektor an.

- 2** Wählen Sie Ihre gewünschte Kennwortschutzart, und drücken Sie die [↵]-Taste.



- 3** Wählen Sie **Ein**, und drücken Sie die [↵]-Taste.
Drücken Sie die [Esc]-Taste. Daraufhin wird der Bildschirm von Schritt 2 wieder angezeigt.

- 4** Geben Sie das Kennwort ein.

- (1) Wählen Sie **Kennwort** und drücken Sie dann die Taste [↵].
- (2) Wenn die Anzeige "Ändern Sie das Kennwort?" erscheint, bestätigen Sie mit **Ja**, und drücken Sie die [↵]-Taste. Die Voreinstellung für das Kennwort lautet "0000". Ändern Sie diese in Ihr gewünschtes Kennwort um. Wählen Sie **Nein** wird erneut der Bildschirm aus Schritt 2 angezeigt.

- (3) Geben Sie mit den Zahlentasten eine vierstellige Zahl ein, während Sie die [Num]-Taste gedrückt halten. Die eingegebene Zahl wird als "* * * *" angezeigt. Nach Eingabe der vierten Zahl erscheint der Bestätigungsbildschirm.

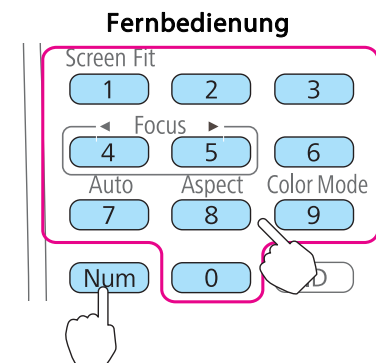

- (4) Geben Sie das Kennwort erneut ein.
Die Meldung "Kennwort wurde akzeptiert." wird angezeigt.
Bei einer Fehleingabe des Kennworts werden Sie durch eine Anzeige aufgefordert, das Kennwort erneut einzugeben.

Eingabe des Kennworts

Geben Sie Ihr Kennwort mit den [Num]-Tasten der Fernbedienung ein, wenn der Kennworteingabebildschirm angezeigt wird.

Halten Sie die [Num]-Taste gedrückt, und geben Sie das Kennwort mit den Zahlentasten ein.

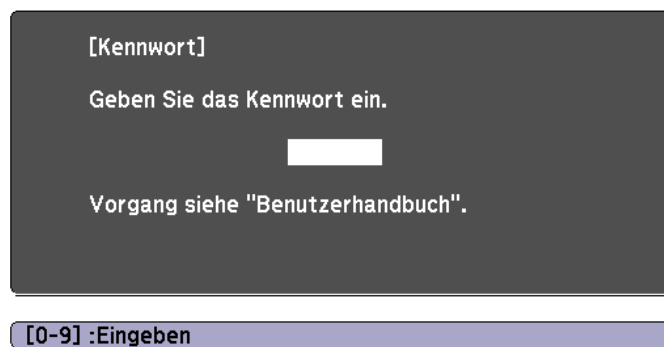

Wenn Sie das richtige Kennwort eingeben, wird der Kennwortschutz vorübergehend aufgehoben.

Achtung

- Wird das Kennwort drei Mal hintereinander falsch eingegeben, erscheint etwa fünf Minuten lang die Anzeige "Der Projektor wird verriegelt." Anschließend schaltet der Projektor in den Standby-Modus um. In diesem Fall müssen Sie den Netzstecker aus- und wieder einstecken und den Projektor erneut einschalten. Der Kennworteingabebildschirm wird erneut angezeigt, so dass Sie das richtige Kennwort eingeben können.
- Falls Sie Ihr Kennwort vergessen haben, müssen Sie sich den auf dem Bildschirm angezeigten „Anforderungscode: xxxxx“ notieren und sich an die nächstgelegene Adresse wenden, die in der Kontaktliste für Epson-Projektoren aufgeführt ist.
 - ☛ [Kontaktliste für Epson-Projektoren](#)
- Wenn Sie den obenstehenden Vorgang mehrmals wiederholen und das Kennwort dreißig Mal in Folge falsch eingeben, wird die folgende Meldung angezeigt und der Projektor akzeptiert keine Kennworteingabe mehr: "Der Projektor wird verriegelt." "Wenden Sie sich wie in Ihrem Handbuch beschrieben an Epson."
 - ☛ [Kontaktliste für Epson-Projektoren](#)

Sperrfunktion der Bedienungstasten (Tastensperre)

Wählen Sie eine der folgenden Möglichkeiten, um die Tasten des Bedienfelds zu sperren.

- **Vollsperrung**
Sämtliche Tasten des Bedienfelds sind gesperrt. Alle Tasten des Bedienfelds sind funktionslos, einschließlich der [Power]-Taste.
- **Teilsperre**
Sämtliche Tasten des Bedienfelds, außer der [⏻]-Taste sind gesperrt.

Die Tastensperrfunktion erweist sich besonders nützlich bei Vorführungen, in denen während der Projektion alle Tasten gesperrt sein sollen oder in Schulen, wo bestimmte Tastenfunktionen eingeschränkt werden sollen. Der Projektor kann mit der Fernbedienung weiter bedient werden.

1 Drücken Sie während der Projektion die [Menu]-Taste.

☛ "Verwendung des Konfigurationsmenüs" [S.82](#)

Unter Verwendung der Fernbedienung

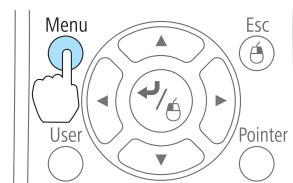

Unter Verwendung des Bedienfeldes

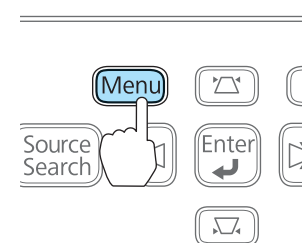

2 Wählen Sie **Tastensperre** im Menü **Einstellung**.

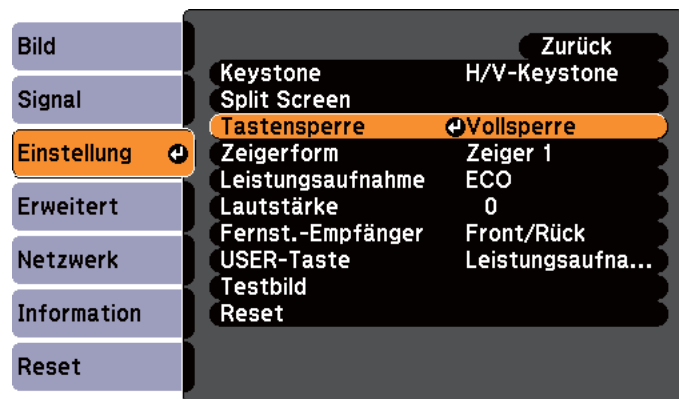

[Esc]:Zurück [↕]:Auswahl [↵]:Eingeben [Menu]:Verl.

- 3** Wählen Sie entweder **Vollsperr** oder **Bedienungssperre** je nach Einsatzzweck.



[Esc]:Zurück [↕]:Auswahl [↵]:Einstellen [Menu]:Verl.

- 4** Wählen Sie **Ja** wenn die Bestätigung angezeigt wird.
Die Tasten des Bedienfelds sind nach den von Ihnen gewählten Einstellungen gesperrt.



Die Sperre der Projektortasten kann auf zwei Arten aufgehoben werden:

- Wählen Sie **Aus** im Menü **Tastensperre**.
☛ **Einstellung – Tastensperre S.89**
- Drücken Sie die [↵]-Taste auf dem Bedienfeld und halten sie diese für etwa sieben Sekunden gedrückt. Es wird eine Meldung angezeigt und die Sperre wird aufgehoben.

Sicherheitsschloss

Zur Diebstahlsicherung ist der Projektor mit einem Sicherheitssteckplatz ausgestattet, der mit dem von Kensington hergestellten Microsaver Security System kompatibel ist.

Weitere Informationen zum Microsaver Security System finden Sie auf der folgenden Website:

☞ <http://www.kensington.com/>



Konfigurationsmenü

In diesem Kapitel wird das Konfigurationsmenü mit seinen Funktionen erläutert.

In diesem Abschnitt wird die Verwendung des Konfigurationsmenüs erläutert.

Obwohl die folgenden Schritte am Beispiel der Fernbedienung erklärt werden, können Sie dieselben Vorgänge auch über das Bedienfeld des Projektors steuern. Hinweise zu den verfügbaren Tasten und ihren Funktionen finden Sie in den Anleitungen im Menü.

1 Rufen Sie das Konfigurationsmenü auf.

Bild	Farbmodus	Foto	Zurück
Signal	Helligkeit	0	
	Kontrast	0	
Einstellung	Farbsättigung	0	
	Farbton	0	
Erweitert	Schärfe	0	
	Abs. Farbtemp.	K	
Netzwerk	Farbjustage		
	Adaptive IRIS-Blende	Aus	
Information	Reset		
Reset			

[Esc] / [↵] : Zurück [↔] : Auswahl [↵] : Eingeben [Menu] : Verl.

2 Wählen Sie einen Hauptmenüpunkt aus.

Bild	Keystone	H/V-Keystone	Zurück
Signal	Split Screen		
	Tastensperre	Vollsperr	
Einstellung	Zeigerform	Zeiger 1	
	Leistungsaufnahme	ECO	
Erweitert	Lautstärke	0	
	Fernst.-Empfänger	Front/Rück	
Netzwerk	USER-Taste	Leistungsaufna...	
	Testbild		
Information	Reset		
Reset			

[Esc] / [↵] : Zurück [↔] : Auswahl [Menu] : Verlassen

3 Wählen Sie einen Untermenüpunkt aus.

Bild	Keystone	H/V-Keystone	Zurück
Signal	Split Screen		
	Tastensperre	Vollsperr	
Einstellung	Zeigerform	Zeiger 1	
	Leistungsaufnahme	ECO	
Erweitert	Lautstärke	0	
	Fernst.-Empfänger	Front/Rück	
Netzwerk	USER-Taste	Leistungsaufna...	
	Testbild		
Information	Reset		
Reset			

[Esc] : Zurück [↔] : Auswahl [↵] : Eingeben [Menu] : Verl.

4 Ändern Sie die Einstellungen.

[Einstellung] Zurück

Lautstärke 0

[Leistungsaufnahme] Zurück

Normal

ECO

[Esc] : Zurück [↔] : Auswahl [↵] : Einstellen [Menu] : Verl.



5 Drücken Sie die [Menu]-Taste, um die Einstellungen zu beenden.

Tabelle zum Konfigurationsmenü

Die einstellbaren Menüpunkte sind vom jeweils verwendeten Modell sowie dem Bildsignal und von der Projektionsquelle abhängig.



Hauptmenübezeichnung	Untermenübezeichnung	Punkte oder Einstellwerte
Menü Bild ☛ S.86	Farbmodus	Dynamisch, Präsentation, Theater, Foto, sRGB, Tafel, Weißtafel, Benutzerdef. und DICOM SIM
	Helligkeit	-24 bis 24
	Kontrast	-24 bis 24
	Farbsättigung	-32 bis 32
	Farbton	-32 bis 32
	Schärfe	-5 bis 5
	Abs. Farbtemp.	5000K bis 10000K
	Farbjustage	R: -16 bis 16 G: -16 bis 16 B: -16 bis 16
	Adaptive IRIS-Blende	Ein und Aus
Menü Signal ☛ S.87	Auto Setup	Ein und Aus
	Auflösung	Automatisch, Breit und Normal
	Tracking	-
	Sync.	-
	Position	Aufw., Abw., Links und Rechts
	Progressiv	Aus, Video und Film/Auto
	Rauschunterdrückung	Aus, NR1 und NR2
	HDMI-Videobereich	Automatisch, Normal und Erweitert

Hauptmenübezeichnung	Untermenübezeichnung	Punkte oder Einstellwerte
	Eingangssignal	Automatisch, RGB und Component
	Video-Signal	Automatisch, NTSC, NTSC4.43, PAL, M-PAL, N-PAL, PAL60 und SECAM
	Seitenverhältnis	Normal, 4:3, 16:9, Voll, Zoom und Nativ
	Overscan	Automatisch, Aus, 4% und 8%
	Bildverarbeitung	Schnell, Fein
Menü Einstellungen ☛ S.89	Keystone	H/V-Keystone und Quick Corner
	Split Screen	-
	Tastensperre	Vollsperr, Bedienungssperre und Aus
	Zeigerform	Zeiger 1, 2 und 3
	Leistungsaufnahme	Normal und ECO
	Lautstärke	0 bis 20
	Fernst.-Empfänger	Front/Rück, Front, Rück und Aus
	USER-Taste	Leistungsaufnahme, Information, Progressiv, Testbild, Multi-Bildschirm und Auflösung
	Testbild	-
	Menü Erweitert ☛ S.90	Display
Benutzerlogo		-
Projektion		Front, Front/Decke, Rück und Rück/Decke

Hauptmenübezeichnung	Untermenübezeichnung	Punkte oder Einstellwerte
	Betrieb	Direkt Einschalten, Sleep-Modus, Sleep-Modus-Zeit, Objektivdeckel-Timer und Höhenlagen-Modus
	Standby-Modus	Kommunikat. ein und Kommunikat. aus
	USB Type B	USB Display und Link 21L
	Projektor ID	Aus oder 1 bis 9
	Multi-Bildschirm	Regelungsniveau, Helligkeitskorrektur, Farbkorr. (G/R) und Farbkorr.(B/Y)
	Sprache	15 bzw. 35 Sprachen*1
Menü Information  S.101	Lampenstunden	-
	Quelle	-
	Eingangssignal	-
	Auflösung	-
	Video-Signal	-
	Wiederholrate	-
	Sync-Info	-
	Status	-
	Seriennummer	-
Event ID	-	
Menü Reset  S.101	Reset total	-
	Reset Lampenstunden	-

*1 Die Anzahl der unterstützten Sprachen ist von der Region abhängig, in der der Projektor verwendet wird.

Menü Netzwerk (nur EB-1776W/EB-1771W/EB-1761W)

Hauptmenübezeichnung	Untermenübezeichnung	Einstellungen
Menü Grund  S.95	Projektorname	-
	PJLink-Passwort	-
	Kennwrt zu Web-Strg.	-
Menü Wireless LAN  S.96	Projektor-Kennwort	Ein und Aus
	Wirel.-LAN-Stärke	Ein und Aus
	Verbindungsmodus	AdHoc und Infrastruktur
	Kanal	1ch, 6ch und 11ch
	W-LAN-System	802.11b/g und 802.11b/g/n
	SSID Auto	Ein und Aus
	SSID	-
	IP-Einstellungen	DHCP, IP-Adresse, Subnet-Maske und Gateway-Adresse
	SSID-Anzeige	Ein und Aus
Anzeige IP-Adresse	Ein und Aus	
Menü Sicherheit  S.97	Sicherheit	Nein, WEP, WPA-PSK und WPA2-PSK
	WEP-Verschlüsselung	128 Bit und 64 Bit
	Format	ASCII und HEX
	Kennwort-ID	1, 2, 3, 4
	Verschlüsselung 1, Verschlüsselung 2, Verschlüsselung 3 und Verschlüsselung 4	-
	Authentifizier.-Typ	Open und Shared
	Passwort	-
Menü Mail	Mail-Meldung	Ein und Aus

Hauptmenübezeichnung	Untermenübezeichnung	Einstellungen
☛ S.98	SMTP-Server	-
	Portnummer	-
	Adresse 1 einstellen, Adresse 2 einstellen und Adresse 3 einstellen	-
Menü Sonstige ☛ S.100	SNMP	Ein und Aus
	Trap IP Adresse 1 und Trap IP Adresse 2	-
	AMX Device Discovery	Ein und Aus
	Bonjour	Ein und Aus
	Message Broadcasting	Ein und Aus

Menü Bild

Die einstellbaren Menüpunkte sind vom Bildsignal und von der Quelle der Projektion abhängig. Die Einstellungen werden für jede Quelle separat gespeichert.

☛ "Automatische Erkennung von Eingangssignalen und Ändern des projizierten Bildes (Quellensuche)" [S.33](#)



Untermenü	Funktion
Farbmodus	Wählen Sie die der Umgebung entsprechende Bildqualität aus. ☛ "Einstellung der Projektionsqualität (Auswahl des Farbmodus)" S.46
Helligkeit	Stellen Sie die Bildhelligkeit ein.
Kontrast	Stellen Sie die Helligkeitsunterschiede des Bildes ein.
Farbsättigung	Stellen Sie die Farbstärke des Bildes ein.
Farbton	(Eine Einstellung ist nur bei einem Eingang von NTSC-Signalen bei der Verwendung von Composite-Video-Signalen möglich.) Stellen Sie den Farbton ein.

Untermenü	Funktion
Schärfe	Stellen Sie die Bildschärfe ein.
Abs. Farbtemp.	(Diese Einstellung ist nicht möglich, wenn der Farbmodus auf sRGB ► eingestellt ist.) Hier können Sie den Gesamtfarbtönen des Bildes einstellen. Sie können Farbtöne in 10 Stufen von 5.000 K bis 10.000 K einstellen. Bei einer hohen Einstellung erscheinen die Bilder bläulich, bei einer niedrigen Einstellung werden sie rötlich wiedergegeben.
Farbjustage	(Diese Einstellung ist nicht möglich, wenn der Farbmodus auf sRGB ► eingestellt ist.) <ul style="list-style-type: none"> • Wenn der Farbmodus nicht auf Benutzerdef. eingestellt ist: Sie können die Farbintensität für Rot, Grün und Blau einzeln einstellen. • Wenn der Farbmodus auf Benutzerdef. eingestellt ist: Sie können die Schattierung, Sättigung und Helligkeit für R (Rot), G (Grün), B (Blau), C (Cyan), M (Magenta) und Y (Gelb) einzeln einstellen.
Adaptive IRIS-Blende	(Diese Einstellung ist nur möglich, wenn der Farbmodus auf Dynamisch , Theater oder Benutzerdef. eingestellt ist.) Stellen Sie diese Option auf Ein , um die IRIS-Blende einzustellen und so die optimale Belichtung für die zu projizierenden Bilder zu erreichen. Die Einstellungen werden für jeden Farbmodus gespeichert. ☛ "Adaptive IRIS-Blende einstellen" S.47
Reset	Sie können alle Werte des Menüs Bild auf ihre Voreinstellungen zurücksetzen. Hinweise, wie alle Menüpunkte auf ihre Standardeinstellungen zurückgesetzt werden können, finden Sie im folgenden Abschnitt. ☛ "Menü Reset" S.101

Menü Signal

Die einstellbaren Menüpunkte sind vom Bildsignal und von der Quelle der Projektion abhängig. Die Einstellungen werden für jede Quelle separat gespeichert.

Einstellungen für das Menü Signal sind nicht möglich, wenn als Quelle USB Display, USB oder LAN festgelegt wurde.

☛ "Automatische Erkennung von Eingangssignalen und Ändern des projizierten Bildes (Quellensuche)" [S.33](#)

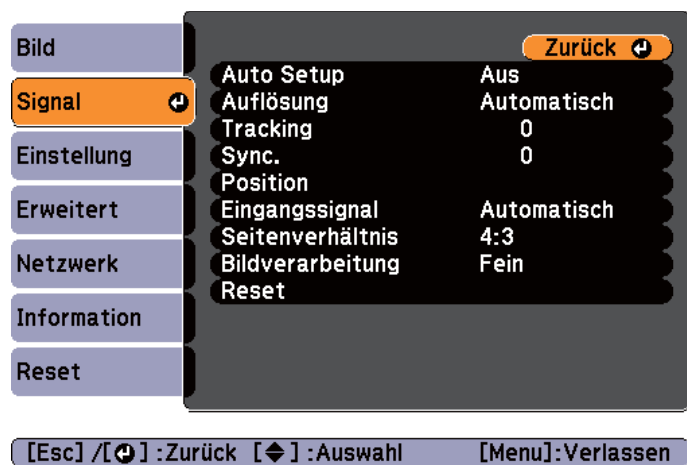

Untermenü	Funktion
Auto Setup	Stellen Sie diese Option auf Ein , um bei Änderung des Eingangssignals eine automatische Bildoptimierung zu bewirken.
Auflösung	Stellen Sie diese Option auf Automatisch , um die Auflösung des Eingangssignals automatisch zu ermitteln. Wenn die Projektion der Bilder unter der Einstellung Automatisch nicht ordnungsgemäß funktioniert, wenn z. B. Bilder fehlen, stellen Sie, je nach angeschlossenen Computer Breit für Breitbild oder Normal für die Formate 4:3 oder 5:4 ein.

Untermenü	Funktion
Tracking	Einstellung der Computerbilder beim Auftreten von vertikalen Bildstreifen.
Sync.	Einstellung der Computerbilder beim Auftreten von Flimmern, Unschärfe oder sonstigen Bildstörungen.
Position	Falls das Bild nicht vollständig angezeigt wird, können Sie die Position der Anzeige nach oben, unten, links und rechts verschieben, um eine Projektion des ganzen Bildes zu erreichen.
Progressiv	(Diese Einstellung kann nur angepasst werden, wenn eine Komponente Video oder RGB-Video mit einem Zeilensprungsignal (480i/576i/1080i) eingegeben wird. Diese Einstellung ist nicht möglich, wenn ein digitales RGB-Signal anliegt.) <u>Zeilensprung</u> (i)-Signale werden in <u>Progressiv</u> (p)-Signale (IP-Konvertierung) konvertiert. (IP-Konvertierung) Aus: Ideal für die Wiedergabe von sehr unruhigen Bildern. Video: Ideal für gewöhnliche Videos. Film/Auto: Ideal für Filmsequenzen, Computer-Grafiken und Animationen.
Rauschunterdrückung	(Dies kann nicht eingestellt werden, wenn ein digitales RGB-Signal anliegt, ein Zeilensprungsignal projiziert wird, während Progressiv auf Aus gesetzt ist, oder wenn ein 480p-, 576p-, oder 1080p-Signal anliegt, während die Option Bildverarbeitung auf Schnell gesetzt wurde.) Gleicht Bildrauschen aus. Es sind zwei Modi verfügbar. Wählen Sie Ihre bevorzugte Einstellung. Es wird empfohlen, diese Option auf Aus zu stellen, wenn Bilder projiziert werden, die nur wenig Bildrauschen aufweisen, z. B. Signale von DVDs.
HDMI-Videobereich	Wenn der HDMI-Anschluss des Projektors mit einem DVD-Player verbunden ist, stellen Sie den Videobereich des Projektors auf die Einstellung am DVD-Player ein.



Untermenü	Funktion
Eingangssignal	<p>Das Eingangs-Signal kann von einem Computer-Anschluss ausgewählt werden.</p> <p>Mit der Einstellung Automatisch wird das Eingangssignal automatisch entsprechend dem angeschlossenen Gerät eingestellt.</p> <p>Falls die Bildfarben mit der Einstellung Automatisch nicht richtig wiedergegeben werden, können Sie das geeignete Signal dem angeschlossenen Gerät entsprechend manuell einstellen.</p>
Video-Signal	<p>Sie können das Eingangssignal des Video-Anschlusses einstellen. Mit der Einstellung Automatisch werden Videosignale automatisch erkannt. Falls mit der Einstellung Automatisch Bildstörungen auftreten oder kein Bild erscheint, können Sie das betreffende Signal entsprechend des angeschlossenen Geräts manuell einstellen.</p>
Seitenverhältnis	<p>Sie können das Bildformat der projizierten Bilder einstellen.</p> <p>☛ "Ändern des Bildformats des projizierten Bilds" S.48</p>
Overscan	<p>(Diese Einstellung ist nicht möglich, wenn ein digitales RGB-Signal anliegt.)</p> <p>Ändert das Ausgangsbildformat (die Reichweite des projizierten Bildes). Sie können den Schnittbereich auf Aus, 4% oder 8% einstellen. Wenn die Quelle HDMI ist, steht die Option Autom. zur Verfügung. Wird Automatisch ausgewählt, wird je nach Eingangssignal zwischen Aus oder 8% umgeschaltet.</p>
Bildverarbeitung	<p>Ändert die Einstellungen für die Bildverarbeitung.</p> <p>Schnell: Bilder werden schneller angezeigt. Die Nachfolgeverzögerung des Stiftes wird bei der Verwendung der optionalen interaktiven Einheit verbessert.</p> <p>Fein: Bilder werden in einer besseren Qualität angezeigt.</p>

Untermenü	Funktion
Reset	<p>Setzt alle Einstellungen des Menüs Signal auf ihre Voreinstellungen zurück, mit Ausnahme des Menüpunkts Eingangssignal.</p> <p>Hinweise, wie alle Menüpunkte auf ihre Standardeinstellungen zurückgesetzt werden können, finden Sie im folgenden Abschnitt.</p> <p>☛ "Menü Reset" S.101</p>

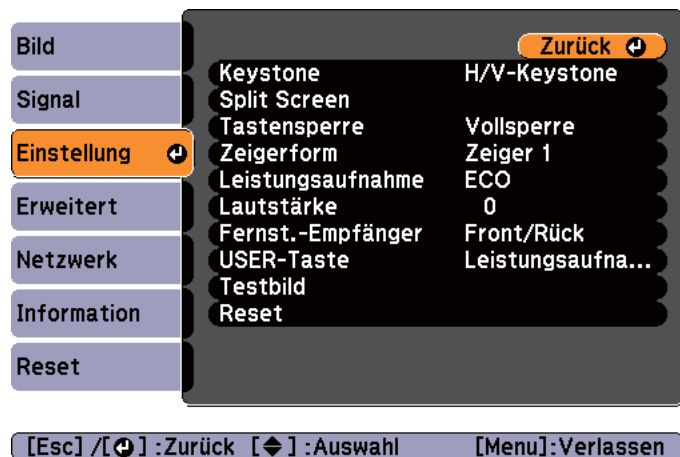
Menü Einstellung



Untermenü	Funktion
Keystone	<p>Sie können die Keystone-Verzerrung korrigieren.</p> <ul style="list-style-type: none"> • Wenn H/V-Keystone ausgewählt wurde: <ul style="list-style-type: none"> • Manuelle Korrektur Justieren Sie V-Keystone und H-Keystone, um horizontale und vertikale Keystone-Verzerrungen zu korrigieren. • Automatische Korrektur Stellen Sie Auto H/V-Keystone* auf Ein. ☛ "Automatische Korrektur – Auto H/V-Keystone – (nur EB-1776W)" S.40 * Bei der Verwendung von EB-1771W/EB-1761W/EB-1751 ist die Option Auto V-Keystone auf Ein gesetzt. • Wenn Quick Corner ausgewählt wurde: Wählen und korrigieren Sie die vier Ecken des projizierten Bildes. ☛ "Manuelle Korrektur – Quick Corner –" S.42



Untermenü	Funktion
Split Screen (nur EB-1776W/ EB-1771W/ EB-1761W)	<p>Sie können die Anzeige zweiteilen. Sie können die Bildschirmgröße ändern und die Optionen Quelle, Bildschirme tauschen, Audioquelle und Split Screen beenden auswählen. ☛ "Gleichzeitige Projektion zweier Bilder (Split Screen) (nur EB-1776W/EB-1771W/EB-1761W)" S.52</p>
Tastensperre	<p>Die eingestellte Tastensperre deaktiviert alle Tastenfunktionen des Projektor-Bedienfelds. ☛ "Sperrfunktion der Bedienungstasten (Tastensperre)" S.78</p>
Zeigerform	<p>Sie können hier die Zeigerform wählen.</p> <p>Zeiger 1: </p> <p>Zeiger 2: </p> <p>Zeiger 3: </p> <p>☛ "Verwenden der Fernbedienung als Mauszeiger (Kabellose Maus)" S.68</p>
Leistungsaufnahme	<p>Einstellung der Lampenhelligkeit auf eine von zwei möglichen Stufen. Wählen Sie ECO, wenn die projizierten Bilder in einem dunklen Raum oder auf einer kleinen Leinwand zu hell sind. Mit der Einstellung ECO verändert sich der Stromverbrauch der Lampe wie folgt, und die Betriebsgeräusche sind gedämpft. Der Stromverbrauch verringert sich um etwa 27%.</p>
Lautstärke	<p>Regelt die Lautstärke. Die Einstellungen werden für jede Quelle separat gespeichert.</p>
Fernst.-Empfänger	<p>Sie können den Empfang des Fernbedienungssignals beschränken. Wenn diese Option auf Aus eingestellt ist, können Sie keine Vorgänge über die Fernbedienung steuern. Wenn Sie die Fernbedienung verwenden möchten, halten Sie die [Menu]-Taste auf der Fernbedienung oder dem Bedienfeld mindestens 15 Sekunden lang gedrückt, um die Einstellung auf ihren Standardwert zurückzusetzen.</p>

Untermenü	Funktion
USER-Taste	Sie können auswählen, welcher Punkt des Konfigurationsmenüs der [User]-Taste auf der Fernbedienung zugewiesen werden soll. Durch Drücken der [User]-Taste wird der Bildschirm für die Auswahl/Einstellung des zugewiesenen Menüpunktes angezeigt, mit dem Sie die Auswahl/Einstellung per einfachem Tastendruck vornehmen können. Sie können der [User]-Taste einen der folgenden Punkte zuweisen. Leistungsaufnahme, Information, Progressiv, Testbild, Multi-Bildschirm und Auflösung
Testbild	Sie können beim Aufstellen des Projektors mithilfe eines Testbilds die Projektion ohne Anschluss weiterer Geräte einstellen. Während der Anzeige des Testbildes können die Keystone-Korrektur sowie Zoom- und Fokusanpassungen durchgeführt werden. Zum Aufheben des Testbilds drücken Sie die [Esc]-Taste auf der Fernbedienung oder dem Bedienfeld. <div style="border: 1px solid black; padding: 5px; margin-top: 10px;">Achtung Wenn ein Testbild längere Zeit angezeigt wird, erscheint in den projizierten Bildern möglicherweise eine Überblendung.</div>
Reset	Setzt alle Werte des Menüs Einstellung auf ihre Voreinstellungen zurück, mit Ausnahme der USER-Taste . Hinweise, wie alle Menüpunkte auf ihre Standardeinstellungen zurückgesetzt werden können, finden Sie im folgenden Abschnitt. ☛ "Menü Reset" S.101

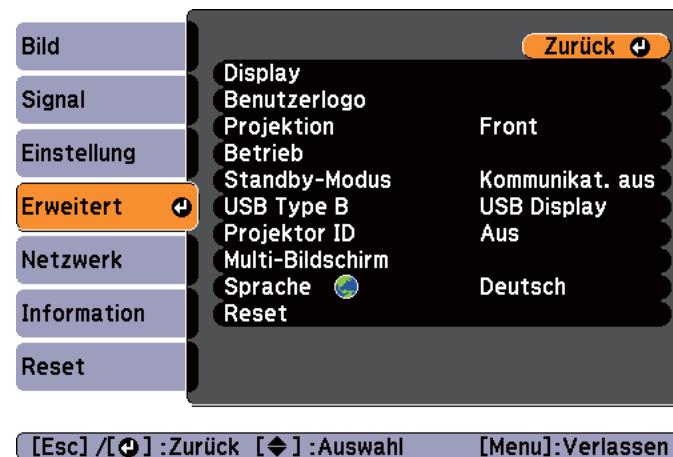
Menü Erweitert



Untermenü	Funktion
Display	Hier können Sie die Einstellungen für die Projektoranzeige vornehmen. Meldung: Wenn die Einstellung Aus lautet, werden folgende Elemente nicht angezeigt. Punkte, wenn die Quelle, der Farbmodus oder das Bildformat geändert werden, Meldungen, wenn kein Signal anliegt und Warnungen, wie "Warnung Hochtemp." Hintergrundanzeige*1: Sie können den Bildschirmhintergrund auf Schwarz, Blau oder Logo einstellen, wenn kein Signal verfügbar ist. Startbildschirm*1: Stellen Sie diese Option auf Ein , um das Benutzerlogo anzuzeigen, wenn die Projektion gestartet wird. A/V Stummschalten*1: Während die [A/V Mute]-Taste auf der Fernbedienung gedrückt wird, können Sie den angezeigten Bildschirm auf Schwarz, Blau oder Logo einstellen.

Untermenü	Funktion
Benutzerlogo*1	<p>Sie können das Benutzerlogo ändern, das während der Hintergrundanzeige, dem A/V Stummschalten usw. als Hintergrundbild erscheint.</p> <p> "Speichern eines Benutzerlogos" S.73</p>
Projektion	<p>Wählen Sie je nach Projektoraufstellung eine der folgenden Projektionsarten.</p> <p>Front, Front/Decke, Rück und Rück/Decke</p> <p>Indem Sie die [A/V Mute]-Taste auf der Fernbedienung etwa fünf Sekunden lang gedrückt halten, können Sie die Einstellungen wie folgt ändern:</p> <p>Front ↔ Front/Decke</p> <p>Rück ↔ Rück/Decke</p> <p> "Aufstellung" S.23</p>

Untermenü	Funktion
Betrieb	<p>Direkt Einschalten: Stellen Sie diese Option auf Ein, um den Projektor einfach durch Einstecken des Netzsteckers in die Steckdose einzuschalten.</p> <p>Bitte denken Sie daran, dass sich der Projektor bei eingestecktem Netzstecker auch bei wiederhergestellter Stromversorgung nach einem Stromausfall automatisch einschaltet.</p> <p>Sleep-Modus: Bei Einstellung Ein wird die Projektion automatisch unterbrochen, wenn kein Bildsignal eingeht und keine Bedienung erfolgt.</p> <p>Sleep-Modus-Zeit: Bei der Einstellung des Sleep-Modus auf Ein kann die Zeitspanne, bevor sich der Projektor automatisch ausstellt, auf 1 bis 30 Minuten eingestellt werden.</p> <p>Objektivdeckel-Timer: Mit der Einstellung Ein wird die Stromversorgung 30 Minuten nach dem Schließen des Einblendschiebers automatisch ausgeschaltet.</p> <p>Der Standardwert ist Ein.</p> <p>Höhenlagen-Modus: Stellen Sie diese Option auf Modus 1 oder Modus 2, wenn der Projektor in einer Höhenlage von mehr als 1500 m verwendet wird. Sollte bei Wahl von Modus 1 eine Warnung über eine zu hohe Temperatur auftreten, wählen Sie Modus 2. Im Modus 2 kann jedoch die Helligkeit verringert sein, wenn die Option Leistungsaufnahme auf Normal gesetzt wurde.</p>
Standby-Modus	<p>Um die Netzwerküberwachung und die Kontrollfunktionen im Standby-Modus nutzen zu können, stellen Sie diese Option auf Kommunikat. ein. (nur EB-1776W/EB-1771W/EB-1761W)</p> <p>Sie können den Projektorstatus unter Verwendung von SNMP oder mit EasyMP Monitor über das Netzwerk überwachen und steuern.</p> <p> "Nützliche Software" S.129</p>

Untermenü	Funktion
USB Type B	<p>Stellen Sie diese Option auf USB Display, wenn der Projektor und ein Computer über ein USB-Kabel verbunden sind und Bilder und Töne vom Computer projiziert werden.</p> <p>☛ "Projektion mit USB Display" S.34</p> <p>Bei Wahl von Link21L sind die Befehle ESC/VP21 aktiviert.</p> <p>☛ "ESC/VP21 Befehle" S.135</p>
Projektor ID	<p>Stellen Sie die ID auf eine Zahl zwischen 1 und 9 ein. Aus zeigt an, dass keine ID festgelegt wurde.</p> <p>☛ "Einstellen der Projektor ID" S.70</p>
Multi-Bildschirm	<p>Wenn mehrere Projektoren aufgebaut und in Betrieb sind, können Sie für jedes projizierte Bild die Schattierung und Helligkeit einzeln einstellen.</p> <p>Regelungsniveau: Sie können in fünf Stufen mit der Bezeichnung Niveau 1 bis 5 die Bildfarbe von Schwarz bis Weiß und in jeder dieser 5 Stufen die Helligkeitskorrektur und Farbkorrektur einstellen.</p> <p>Helligkeitskorrektur: Sie können die Helligkeitsunterschiede der einzelnen Projektoren korrigieren.</p> <p>Farbkorr.(G/R) / Farbkorr.(B/Y): Korrigiert die Unterschiede in der Farbe der einzelnen Projektoren.</p> <p>☛ "Farbkorrektur bei der Projektion von mehreren Projektoren" S.69</p>
Sprache	<p>Sie können die Sprache für Meldungen und Menüs einstellen.</p>
Reset	<p>Sie können Display*1 und Betrieb*2 im Menü Erweitert auf die Voreinstellungen zurücksetzen.</p> <p>Hinweise, wie alle Menüpunkte auf ihre Standardeinstellungen zurückgesetzt werden können, finden Sie im folgenden Abschnitt.</p> <p>☛ "Menü Reset" S.101</p>

☛ "Nutzungsverwaltung (Kennwortschutz)" [S.76](#)

*2 Außer Höhenlagen-Modus.

*1 Ist im **Kennwortschutz** der **Benutzerlogoschutz** auf **Ein** gestellt, können die Benutzerlogo-Einstellungen nicht verändert werden. Sie können die Einstellungen ändern, nachdem Sie die Funktion **Benutzerlogoschutz** auf **Aus** gestellt haben.

Menü Netzwerk (nur EB-1776W/EB-1771W/EB-1761W)

Ist **Netzwerkschutz** unter **Ein** auf **Kennwortschutz** gestellt, erscheint eine entsprechende Meldung, und die Netzwerkeinstellungen können nicht verändert werden. Stellen Sie den **Netzwerkschutz** auf **Aus**, und konfigurieren Sie dann das Netzwerk.

☛ "Kennwortschutz einstellen" [S.76](#)

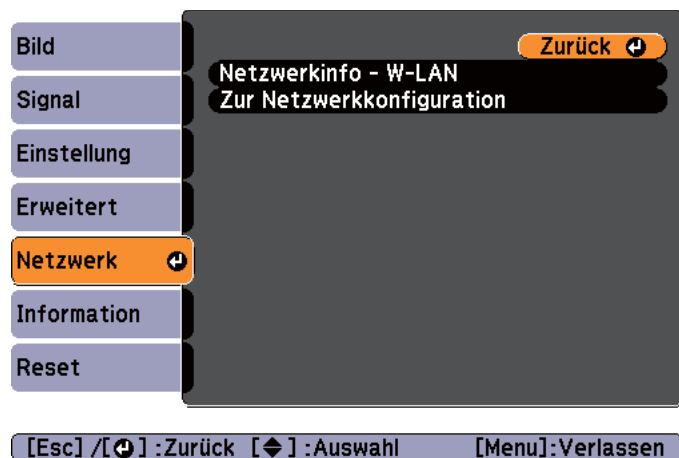

Untermenü	Funktion
Netzwerkinfo - W-LAN	Zeigt die folgenden Einstellungsstatusinformationen für das Netzwerk an. <ul style="list-style-type: none"> • Verbindungsmodus • Antennenpegel • Projektorname • SSID • DHCP • IP-Adresse • Subnet-Maske • Gateway-Adresse • MAC-Adresse • Regionscode*
Zur Netzwerkkonfiguration	Für die Netzwerkeinstellungen stehen folgende Menüs zur Verfügung. Grund, Wireless LAN, Sicherheit, Mail, Sonstige, Reset und Install vollst

* Zeigt die verfügbaren Regionsinformationen für das verwendete WLAN-Gerät an. Für weitere Informationen wenden Sie sich bitte an Ihren Händler oder an den nächstgelegenen Service. Die Adressen finden Sie in der Kontaktliste für Epson-Projektoren.

☛ [Kontaktliste für Epson-Projektoren](#)



- Wenn Sie einen Webbrowser auf einem Computer verwenden, der über ein Netzwerk mit dem Projektor verbunden ist, können Sie Einstellungen für die Funktionen des Projektors vornehmen und diesen steuern. Diese Funktion heißt Web-Steuerung. Einstellungen für die Web-Steuerung, wie z. B. Einstellungen zur Sicherheit, können Sie per Texteingabe über die Tastatur vornehmen.
 - ☛ "Ändern der Einstellungen mit einem Webbrowser (Web-Steuerung)" [S.132](#)
- Wenden Sie sich für Einzelheiten zu den Netzwerkeinstellungen an Ihren Netzwerkadministrator.

Hinweise zur Bedienung des Menüs Netzwerk

Das Auswählen aus dem Hauptmenü und den Untermenüs und das Ändern gewählter Punkte erfolgt auf gleiche Weise wie im Konfigurationsmenü.

Gehen Sie nach Abschluss der Einstellungen zum Menü **Installation vollständig** und wählen Sie **Ja**, **Nein** oder **Abbr.** Wenn Sie **Ja** oder **Nein** wählen, gelangen Sie wieder zum Konfigurationsmenü.

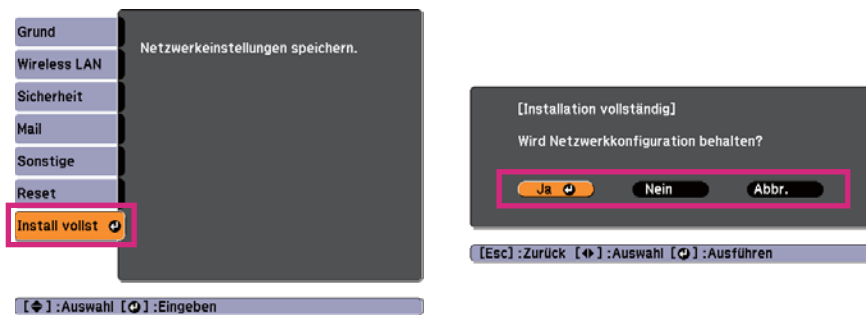

Ja: Speichert die Einstellungen und schließt das Menü Netzwerk.

Nein: Speichert die Einstellungen nicht und schließt das Menü Netzwerk.

Abbr.: Zeigt weiter das Menü Netzwerk an.

Bedienoperationen der Soft-Tastatur

Das Netzwerk-Menü enthält Punkte, bei denen während der Einrichtung Buchstaben und Zahlen eingegeben werden müssen. Wenn dies der Fall ist, wird die folgende Software-Tastatur angezeigt. Durch Verwendung der

Tasten [▲], [▼], [◀] und [▶] auf der Fernbedienung oder der

Tasten [△], [▽], [◀] und [▶] auf dem Bedienfeld können Sie den Cursor auf die gewünschte Taste verschieben. Drücken Sie dann die [↵]-Taste, um das alphanumerische Zeichen einzugeben. Geben Sie Zahlen ein, indem Sie die [Num]-Taste auf der Fernbedienung gedrückt halten und die Zahlentasten drücken. Drücken Sie nach der Eingabe zur Bestätigung **Finish**

auf der Tastatur. Drücken Sie auf der Tastatur auf **Cancel**, um Ihre Eingabe abzubrechen.

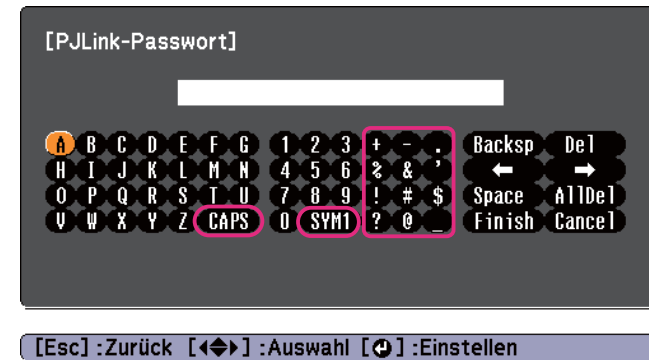

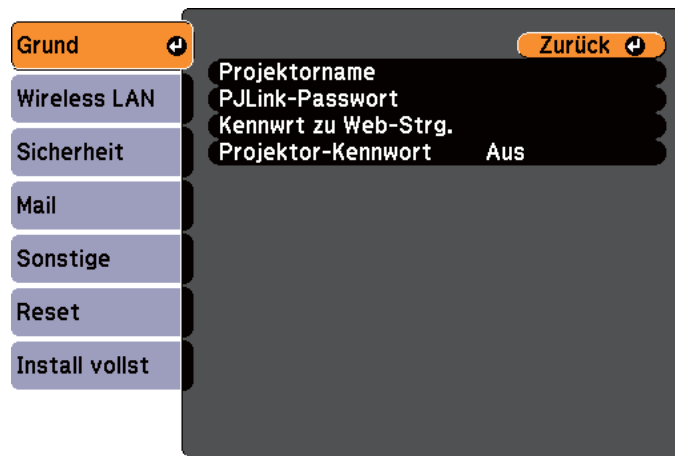

- Jedes Mal, wenn die **CAPS**-Taste ausgewählt und die [↵]-Taste gedrückt wird, wird zwischen Groß- und Kleinbuchstaben gewechselt und die Wahl festgestellt.
- Jedes Mal, wenn die **SYM1/2**-Taste ausgewählt und die [↵]-Taste gedrückt wird, wechseln die Symbole im umrahmten Bereich und die Wahl wird festgestellt.

Menü Grund



[Esc] / [↩] : Zurück [◆] : Auswahl

Untermenü	Funktion
Projektor-Kennwort	Bei der Einstellung Ein müssen Sie das Kennwort eingeben, wenn Sie den Projektor mit einem Computer über ein Netzwerk verbinden möchten. So lässt sich verhindern, dass eine Präsentationen durch die Verbindung von anderen Computern unterbrochen wird. Diese Funktion sollte normalerweise auf Ein gestellt sein.  EasyMP Network Projection Bedienungsanleitung

Untermenü	Funktion
Projektorname	Zeigt den Projektornamen an, der für die Identifizierung in einem Netzwerk verwendet wird. Sie können bei der Bearbeitung maximal 16 alphanumerische Zeichen (Single Byte) eingeben.
PLink-Passwort	Legen Sie ein Kennwort für den Zugriff auf den Projektor mit kompatibler PLink-Software fest. Sie können maximal 32 Single Byte alphanumerische Zeichen eingeben.
Kennwrt zu Web-Strg.	Legen Sie ein Kennwort fest, mit dem Sie den Projektor mittels Web-Steuerung einstellen und steuern können. Es können maximal acht alphanumerische Zeichen (Single Byte) eingegeben werden. Web-Steuerung ist eine Computerfunktion, die Ihnen die Einrichtung und Steuerung des Projektors mithilfe des Webbrowsers eines an das Netzwerk angeschlossenen Computers ermöglicht.  "Ändern der Einstellungen mit einem Webbrowser (Web-Steuerung)" S.132

Menü Wireless LAN

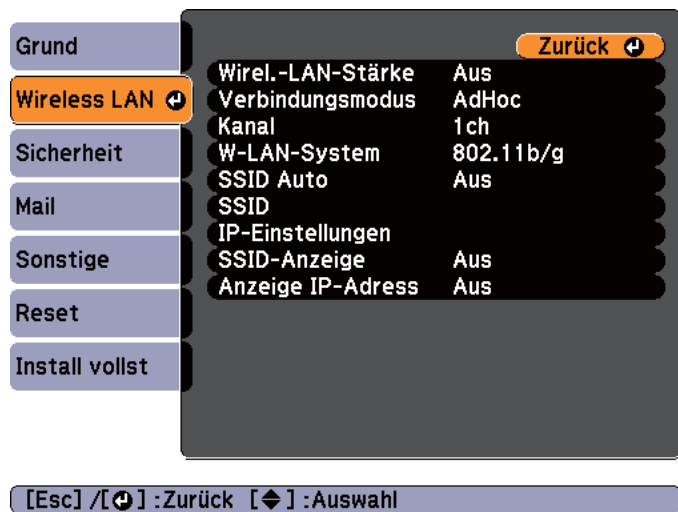

Untermenü	Funktion
Wirel.-LAN-Stärke	Wählen Sie Ein , wenn der Projektor mit dem Computer mithilfe eines Wireless LAN-Anschlusses verbunden werden soll. Soll die Verbindung nicht per Wireless LAN erfolgen, wählen Sie Aus , um einen nicht autorisierten Zugriff zu verhindern. Der Standardwert ist Ein .
Verbindungsmodus	Stellen Sie den zu verwendenden Verbindungsmodus ein, wenn Sie den Projektor und einen Computer über ein WLAN miteinander verbinden. Bei Einstellung von AdHoc wird von Projektor und Computer automatisch ein kleines Netzwerk erstellt. Dieses wird mit EasyMP Network Projection verwendet. Wenn für SSID Auto Ein gewählt ist, wird der Projektor ein einfacher Zugriffspunkt. Bei der Wahl von Aus wird das Netzwerk im Ad hoc-Modus erstellt. Bei Einstellung von Infrastruktur wird die Verbindung im Infrastrukturmodus über den installierten Zugriffspunkt hergestellt.

Untermenü	Funktion
Kanal	(Diese Einstellung ist nur möglich, wenn der Verbindungsmodus auf AdHoc eingestellt ist.) Wählen Sie das vom WLAN verwendete Frequenzband aus: 1ch , 6ch oder 11ch . Der Standardwert ist 11ch .
W-LAN-System	Stellen Sie das Wireless LAN-System entweder auf 802.11b/g oder 802.11b/g/n ein. Der Standardwert ist 802.11b/g/n .
SSID Auto	Wenn der Verbindungsmodus auf AdHoc eingestellt ist, können Sie bei Einstellung von Ein unter mehreren Projektoren schneller nach dem Projektor suchen. Die SSID wird automatisch eingestellt. Beim Anschluss eines Computers an mehrere Projektoren im Quick-Modus, stellen Sie hier Aus ein und stellen Sie bei allen Projektoren, die angeschlossen werden sollen, die gleiche SSID ein.
SSID	(Dieser Punkt kann nur eingestellt werden, wenn SSID Auto auf Aus gestellt wurde.) Geben Sie eine SSID ein. Ist für das Wireless LAN-System, in dem der Projektor partizipiert, eine SSID vorhanden, geben Sie diese SSID ein. Sie können maximal 32 Single Byte alphanumerische Zeichen eingeben.

Untermenü	Funktion
IP-Einstellungen	<p>(Diese Einstellung ist nur möglich, wenn der Verbindungsmodus auf Infrastruktur eingestellt ist.) Sie können Netzwerkeinstellungen vornehmen. DHCP: Stellen Sie diese Option auf Ein, um mithilfe von DHCP die Netzwerkeinstellungen vorzunehmen. Wenn hier Ein eingestellt ist, können keine weiteren Adressen festgelegt werden. IP-Adresse: Sie können die IP-Adresse eingeben, die dem Projektor zugewiesen ist. Sie können eine Zahl zwischen 0 und 255 in jedes Segment der Adresse eingeben. Folgende IP-Adressen sind jedoch nicht erlaubt. 0.0.0.0, 127.x.x.x, 224.0.0.0 bis 255.255.255.255 (x steht für eine Zahl zwischen 0 und 255) Subnet-Maske: Sie können für den Projektor eine Subnet-Maske eingeben. Sie können eine Zahl zwischen 0 und 255 in jedes Segment der Adresse eingeben. Die folgenden Subnet-Masken können jedoch nicht verwendet werden: 0.0.0.0, 255.255.255.255 Gateway-Adresse: Sie können für den Projektor eine Gateway-IP-Adresse eingeben. Sie können eine Zahl zwischen 0 und 255 in jedes Segment der Adresse eingeben. Die folgenden Gateway-Adressen können jedoch nicht verwendet werden. 0.0.0.0, 127.x.x.x, 224.0.0.0 bis 255.255.255.255 (x steht für eine Zahl zwischen 0 und 255)</p>
SSID-Anzeige	Um zu verhindern, dass die SSID auf dem LAN-Standby-Bildschirm angezeigt wird, wählen Sie hierfür Aus .
Anzeige IP-Adresse	Um zu verhindern, dass die IP-Adresse auf dem LAN-Standby-Bildschirm angezeigt wird, wählen Sie hierfür Aus .

Menü Sicherheit

Nur verfügbar, wenn das mitgelieferte oder optionale WLAN-Gerät angeschlossen ist.

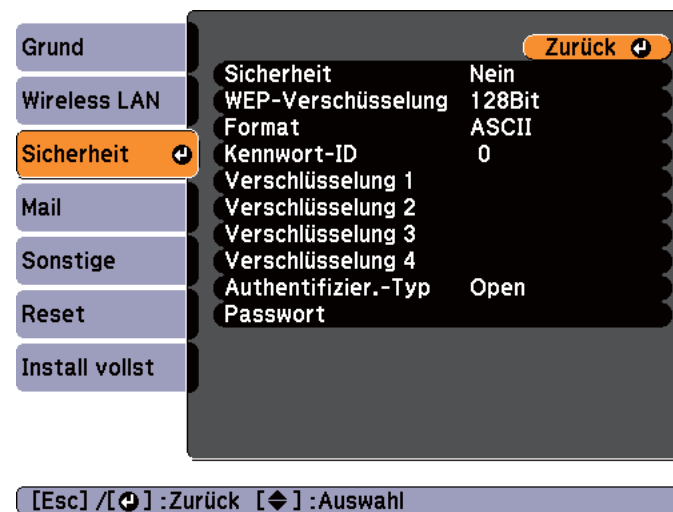

Untermenü	Funktion
Sicherheit	Wählen Sie den gewünschten Sicherheitstyp unter den angezeigten Punkten. Befolgen Sie beim Einstellen der Sicherheit die Anweisungen des Administrators des Netzwerksystems, auf das Sie zugreifen wollen.
WEP-Verschlüsselung	Sie können die Kodierung für die WEP-Verschlüsselung einstellen. 128Bit: Verwendet eine 128-(104-)Bit-Kodierung. 64bit: Verwendet eine 64-(40)-Bit-Kodierung
Format	Einstellen der Eingabemethode für den WEP-Schlüssel. ASCII: Texteingabe. HEX: Eingabe im HEX-Format (hexadezimal).
Kennwort-ID	Auswahl des ID-Kennworts der WEP-Verschlüsselung.

Untermenü	Funktion
Verschlüsselung 1/Verschlüsselung 2/Verschlüsselung 3/Verschlüsselung 4	<p>Sie können den Schlüssel für die WEP-Verschlüsselung eingeben. Geben Sie den Schlüssel in Ein-Byte-Zeichen ein, entsprechend der Anweisungen des Netzwerkadministrators für das entsprechende Netzwerk. Die Art und die Anzahl der Zeichen für die Eingabe hängen von den Einstellungen für WEP-Verschlüsselung und Format ab.</p> <p>128bit - ASCII: Alphanumerische Zeichen (Single Byte), 13 Zeichen.</p> <p>64bit - ASCII: Alphanumerische Zeichen (Single Byte), 5 Zeichen.</p> <p>128bit - HEX: 0 bis 9 und A bis F, 26 Zeichen</p> <p>64bit - HEX: 0 bis 9 und A bis F, 10 Zeichen</p>
Authentifizier.-Typ	<p>Wählen Sie den WEP-Authentifizierungstyp.</p> <p>Open: Verwendet eine offene Systemauthentifizierung.</p> <p>Shared: Verwendet eine Shared-Key-Authentifizierung.</p>
Passwort	<p>Geben Sie das Passwort ein. Sie können zwischen 8 und 63 alphanumerische 1-Byte-Zeichen eingeben. Wurde das Passwort eingegeben und mit der [↵]-Taste bestätigt, wird der Wert durch ein Sternchen angezeigt (*).</p> <p>Bei Verwendung mit EasyMP Network Projection müssen Sie kein Passwort am Computer eingeben, wenn es sich noch um das ursprüngliche (Standard-)Passwort handelt.</p> <p>Wir empfehlen, das Kennwort aus Sicherheitsgründen regelmäßig zu ändern. Bei Initialisierung der Netzwerkeinstellungen wird es auf das ursprüngliche Kennwort zurückgesetzt.</p> <p>☛ "Menü Reset" S.100</p> <p>Im Konfigurationsmenü lassen sich bis zu 32 Zeichen eingeben. Wenn Sie mehr als 32 Zeichen eingeben möchten, müssen Sie den Text in Ihrem Webbrowser eingeben.</p> <p>☛ "Ändern der Einstellungen mit einem Webbrowser (Web-Steuerung)" S.132</p> <p>Im AdHoc-Modus wird das ursprüngliche Kennwort eingestellt.</p>

Sicherheitstyp

Wenn das mitgelieferte oder optionale WLAN-Gerät installiert ist und im Modus Infrastruktur verwendet wird, sollten Sie unbedingt Sicherheitseinstellungen vornehmen. Wählen Sie eine der folgenden Möglichkeiten, um sich zu schützen.

- **WEP**

Daten werden mit einem Codeschlüssel (WEP-Schlüssel) verschlüsselt. Dieses Verfahren verhindert jede Kommunikation, außer die Verschlüsselungsschlüssel von Zugriffspunkt und Projektor stimmen überein.

- **WPA**

Ein Verschlüsselungsstandard, der erhöhte Sicherheit bietet, was eine Schwäche von WEP ist. Obwohl es mehrere WPA-Verschlüsselungsverfahren gibt, verwendet dieser Projektor TKIP und AES.

WPA besitzt ebenfalls Funktionen zur Benutzerauthentifizierung. Es gibt zwei Authentifizierungsfunktionen von WPA: mit einem Authentifizierungsserver oder Authentifizierung zwischen Computer und einem Zugriffspunkt ohne Verwendung eines Authentifizierungsservers. Dieser Projektor verwendet die zweite Methode (ohne Verwendung eines Servers).



Zum Vornehmen der Einstellungen befolgen Sie die Hinweise Ihres Netzwerkadministrators.

Menü Mail

Wenn diese Einstellung aktiv ist, erhalten Sie eine E-Mail-Benachrichtigung, wenn ein Problem oder eine Warnmeldung am Projektor auftritt.

☛ "Verwenden der Funktion Mail-Meldung zur Problemmeldung" S.134

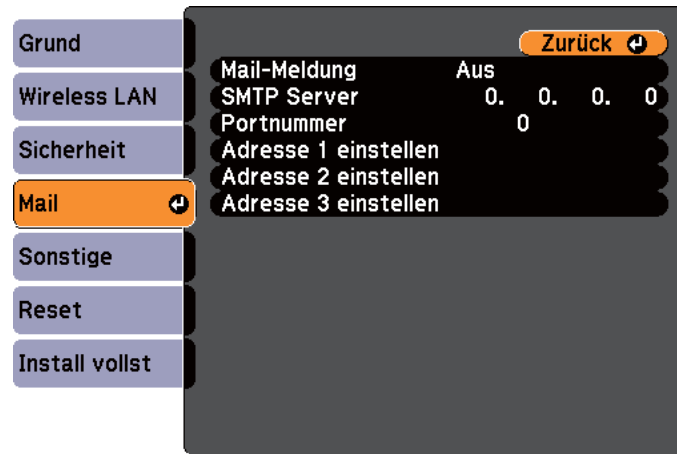

[Esc] / [↶] : Zurück [↵] : Auswahl

Untermenü	Funktion
Adresse 1 einstellen/ Adresse 2 einstellen/Adresse 3 einstellen	<p>Sie können die E-Mail Adresse eingeben, die im Störfall benachrichtigt werden soll. Sie können bis zu drei Adressen eingeben. Für die E-Mail-Adressen können Sie bis zu 32 Single Byte Zeichen eingeben.</p> <p>Sie können auswählen, für welche Probleme oder Warnmeldungen eine E-Mail-Benachrichtigung erfolgen soll. Tritt das betreffende Problem oder die Warnmeldung im Projektor auf, wird eine E-Mail-Benachrichtigung an die festgelegte Zieladresse gesendet. Es können mehrere der angezeigten Vorgänge ausgewählt werden.</p>

Untermenü	Funktion
Mail-Meldung	Stellen Sie diese Option auf Ein , um bei Problemen oder Warnungsmeldungen im Zusammenhang mit einem Projektor eine E-Mail an voreingestellte Adressen zu versenden.
SMTP Server	<p>Sie können die <u>IP-Adresse</u> für den vom Projektor verwendeten SMTP Server eingeben.</p> <p>Sie können eine Zahl zwischen 0 und 255 in jedes Segment der Adresse eingeben. Folgende IP-Adressen sind jedoch nicht erlaubt.</p> <p>127.x.x.x, 224.0.0.0 bis 255.255.255.255 (x steht für eine Zahl zwischen 0 und 255)</p>
Portnummer	Sie können die Portnummer für den SMTP-Server eingeben. Der Standardwert ist 25. Sie können Zahlen zwischen 1 und 65.535 eingeben.

Menü Sonstige

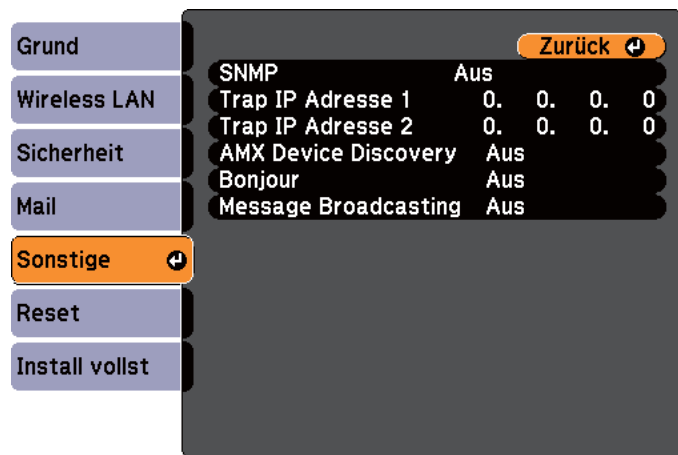

[Esc] / [↩] : Zurück [⬇] : Auswahl

Untermenü	Funktion
SNMP	Stellen Sie diese Option auf Ein , um den Projektor mithilfe von SNMP zu überwachen. Zum Überwachen des Projektors muss das Programm "SNMP Manager" auf Ihrem Computer installiert sein. SNMP sollte durch einen Netzwerkadministrator angewendet werden. Der Standardwert ist Aus .
Trap IP Adresse 1/Trap IP Adresse 2	Sie können bis zu zwei IP-Adressen für Nachrichten durch den SNMP-Trap eingeben. Sie können eine Zahl zwischen 0 und 255 in jedes Segment der Adresse eingeben. Folgende IP-Adressen sind jedoch nicht erlaubt. 127.x.x.x, 224.0.0.0 bis 255.255.255.255 (x steht für eine Zahl zwischen 0 und 255)
AMX Device Discovery	Aktivieren Sie diese Einstellung mit Ein , wenn der Projektor mit einem Netzwerk verbunden ist und über <u>AMX Device Discovery</u> erkannt werden soll. Stellen Sie diese Einstellung auf Aus , wenn keine Verbindung mit einer Umgebung besteht, die über einen Controller von AMX oder AMX Device Discovery gesteuert wird.

Untermenü	Funktion
Bonjour	Setzen Sie diese Option auf Ein , wenn Sie mithilfe von Bonjour eine Verbindung zum Netzwerk aufbauen. Weitere Informationen zum Bonjour-Service finden Sie auf der Apple-Website. http://www.apple.com/
Message Broadcasting	Sie können die EPSON Message Broadcasting-Funktion aktivieren oder deaktivieren.

Menü Reset

Setzt alle Netzwerkeinstellungen zurück.

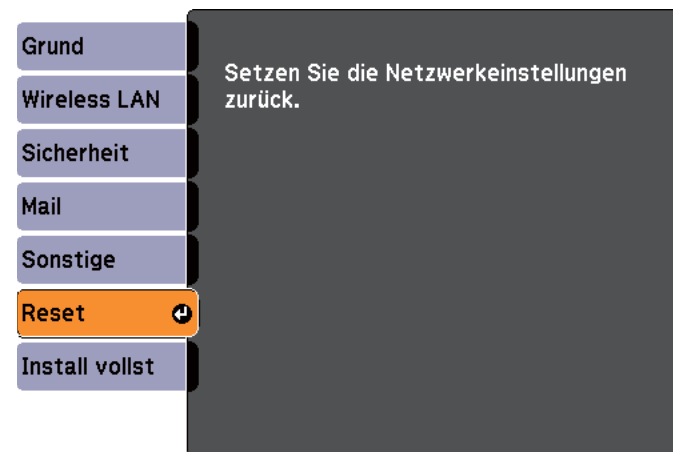

[⬇] : Auswahl [↵] : Eingeben

Untermenü	Funktion
Setzen Sie die Netzwerkeinstellungen zurück.	Um alle Netzwerk-Einstellungen zurückzustellen, wählen Sie Ja .

Menü Information (nur Display)

Hier können Sie den Status der projizierten Bildsignale und des Projektors überprüfen. Je nach aktueller Projektionsquelle können unterschiedliche Menüpunkte angezeigt werden. Je nach Modell werden bestimmte Eingangsquellen nicht unterstützt.

☛ "Automatische Erkennung von Eingangssignalen und Ändern des projizierten Bildes (Quellensuche)" [S.33](#)

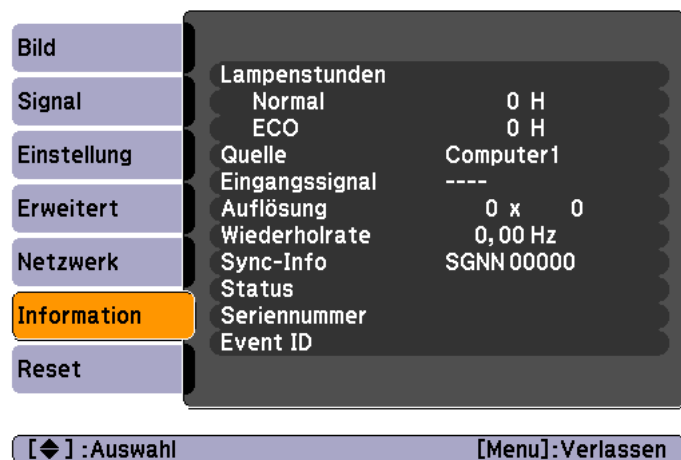

Untermenü	Funktion
Lampenstunden	Anzeige der gesamten Betriebszeit der Lampe*. Beim Erreichen der Lampenwarnzeit erscheint die Anzeige in gelb.
Quelle	Sie können den Quellennamen des Geräts anzeigen, das das aktuelle Projektionssignal liefert.
Eingangssignal	Je nach Quelle können Sie den Inhalt des Eingangssignals anzeigen, das im Menü Signal eingestellt wurde.
Auflösung	Sie können die Auflösung anzeigen.

Untermenü	Funktion
Video-Signal	Die Einstellung für Video-Signal im Menü Signal wird angezeigt.
Wiederholrate	Die <u>Wiederholrate</u> ☛ kann angezeigt werden.
Sync-Info	Zeigt die Bildsignalinformationen. Diese Informationen werden möglicherweise benötigt, wenn der Wartungsdienst in Anspruch genommen wird.
Status	Informiert über am Projektor aufgetretene Fehler. Diese Informationen werden möglicherweise benötigt, wenn der Wartungsdienst in Anspruch genommen wird.
Seriennummer	Zeigt die Seriennummer des Projektors an.
Event ID (nur EB-1776W/ EB-1771W/ EB-1761W)	Zeigt das Anwendungsfehlerprotokoll an. ☛ "Information zur Event ID (nur EB-1776W/EB-1771W/EB-1761W)" S.137

* Die Gesamtbetriebszeit für die ersten 10 Stunden wird als "0H" angezeigt. 10 Stunden und mehr wird als "10H", "11H" angezeigt usw.

Menü Reset

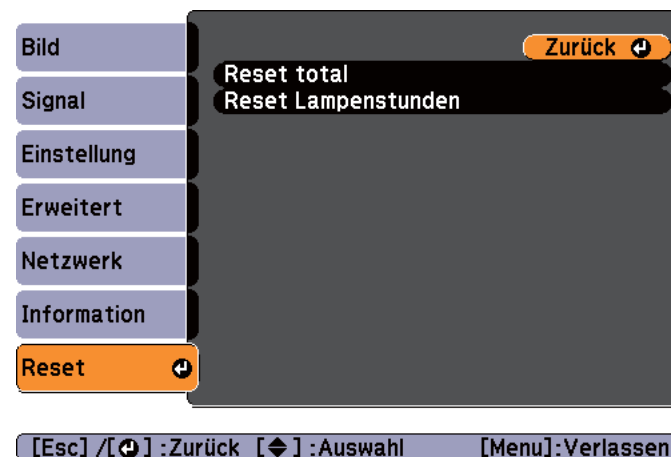

Untermenü	Funktion
Reset total	<p>Sie können alle Elemente des Konfigurationsmenüs auf ihre Voreinstellungen zurücksetzen.</p> <p>Die folgenden Elemente sind nicht auf ihre Voreinstellungen zurückgesetzt: Eingangssignal, Benutzerlogo, alle Punkte in den Menüs Netzwerk*, Lampenstunden, Sprache, Kennwort, USER-Taste und Multi-Bildschirm.</p>
Reset Lampenstunden	<p>Löscht die gesamte Lampenstundenbetriebszeit. Setzen Sie diese zurück, wenn Sie die Lampe ersetzen.</p>

* (nur EB-1776W/EB-1771W/EB-1761W)



Fehlersuche

In diesem Kapitel wird beschrieben, wie Störungen identifiziert und behoben werden können.

Tritt am Projektor ein Problem auf, können Sie durch Drücken der Help-Taste den Hilfe-Bildschirm aufrufen, der Sie bei der Problembeseitigung unterstützt. Die Antworten auf die Fragen helfen Ihnen bei der Problemlösung.

- 1** Drücken Sie die [Help]-Taste.
Der Hilfe-Bildschirm wird angezeigt.

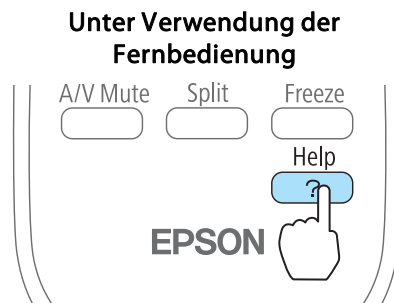

- 2** Wählen Sie einen Menüpunkt aus.

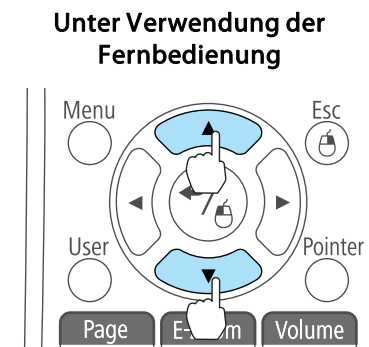
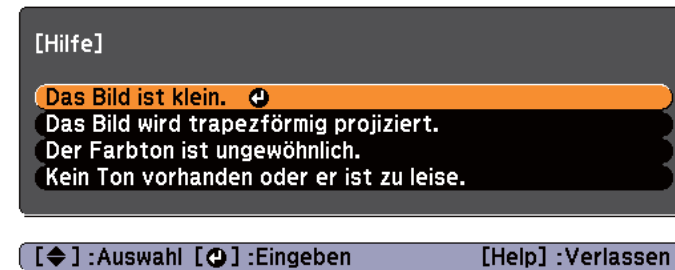

- 3** Bestätigen Sie die Auswahl.

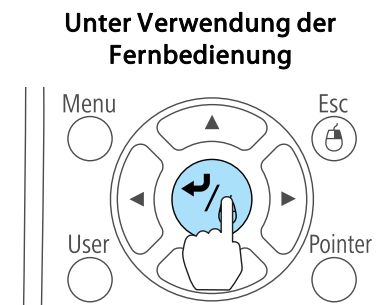

Fragen und Abhilfevorschläge werden wie im Fenster unten angezeigt.

Drücken Sie die [Help]-Taste, um die Hilfe zu verlassen.

Das Bild ist klein.

- ❓ Ist der Zoom auf Minimum gesetzt?
· Zoomring verwenden, um die Bildgröße zu ändern.
- ❓ Ist der Projektor zu nah an der Leinwand?
· Projektor von der Leinwand weg schieben.

[Esc] :Zurück

[Help] :Verlassen



Ist das Problem über die Hilfe-Funktion nicht zu beheben, lesen Sie bitte den folgenden Abschnitt.

☞ "Problemlösung" [S.106](#)

Tritt am Projektor ein Problem auf, überprüfen Sie zunächst die Kontrollanzeigen des Projektors anhand des folgenden Abschnitts: "Ablesen der Kontrollanzeigen".

Wenn das Problem durch die Kontrollanzeigen nicht deutlich genug erkennbar ist, lesen Sie bitten den folgenden Abschnitt.

☛ "Wenn die Kontrollanzeigen nicht weiterhelfen" [S.109](#)



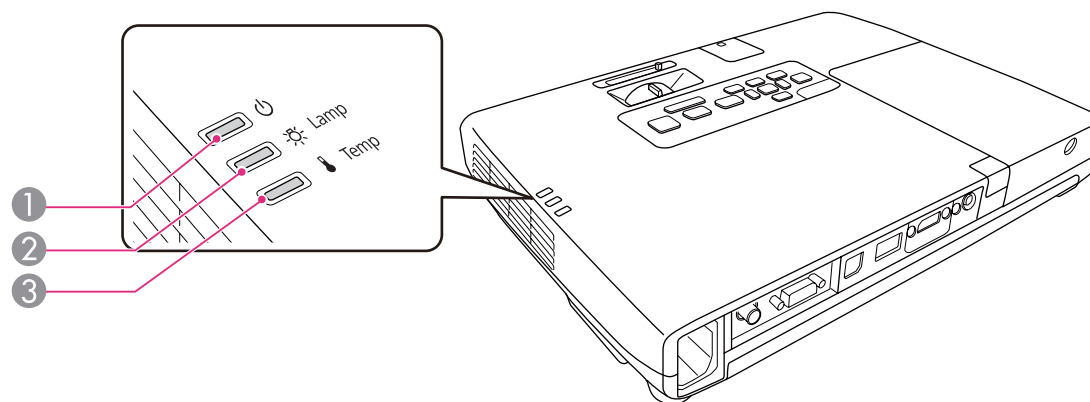

Ablesen der Anzeigen

Der Projektor ist mit den folgenden drei Anzeigen ausgestattet, um seinen Betriebszustand anzuzeigen.



① Power-Anzeige

Zeigt den Betriebszustand an.

-  Standby
 Wird die Taste [⏻] in diesem Gerätezustand gedrückt, beginnt die Projektion.
-  Vorbereiten der Netzwerküberwachung oder des Abkühl-Fortschritts.
 Blinkt die Kontrollanzeige, sind die Tasten deaktiviert.
-  Aufwärmen
 Die Aufwärmzeit beträgt ca. 30 Sekunden Ist die Aufwärmphase abgeschlossen, hört die Anzeige auf zu blinken.
 Während des Aufwärmphase ist die Taste [⏻] deaktiviert.
-  Projektion

② Anzeige "Lamp"

Zeigt den Status der Projektionslampe an.





3 Anzeige "Temp"































Zeigt den internen Temperaturstatus an.









In der folgenden Tabelle finden Sie eine Beschreibung der Bedeutung der Kontrollanzeigen, und wie die angezeigten Probleme behoben werden können.

Sind alle Kontrollanzeigen aus, überprüfen Sie, ob das Stromkabel korrekt angeschlossen ist und die normale Stromversorgung besteht.

Es kann vorkommen, dass die [⏻]-Kontrollanzeige nach dem Ziehen des Netzkabels noch für kurze Zeit leuchtet. Dies ist jedoch kein Fehler.

 : Leuchtet
  : Blinkt
  : Aus
  : Abhängig vom Projektorstatus

Status	Ursache	Abhilfe oder Status
     	Interner Fehler	Schalten Sie den Projektor aus, ziehen Sie das Netzkabel aus der Steckdose und wenden Sie sich an Ihren Händler oder an den nächstgelegenen Service. Die Adressen finden Sie in der Kontaktliste für Epson-Projektoren.  Kontaktliste für Epson-Projektoren
     	Lüfter gestört Sensor gestört	Schalten Sie den Projektor aus, ziehen Sie das Netzkabel aus der Steckdose und wenden Sie sich an Ihren Händler oder an den nächstgelegenen Service. Die Adressen finden Sie in der Kontaktliste für Epson-Projektoren.  Kontaktliste für Epson-Projektoren
     	Temp. zu hoch (Überhitzung)	Die Lampe wird automatisch ausgeschaltet und die Projektion unterbrochen. Warten Sie ungefähr fünf Minuten. Nach fünf Minuten geht der Projektor in den Standby-Modus, überprüfen Sie daher die folgenden Punkte. <ul style="list-style-type: none"> • Stellen Sie sicher, dass Luftfilter und Luftlöcher frei sind, und dass der Projektor nicht an einer Wand aufgestellt ist. • Ist der Luftfilter verstopft, muss er gereinigt oder ersetzt werden. <ul style="list-style-type: none">  "Reinigen des Luftfilters" S.121, "Austausch des Luftfilters" S.126 Kann der Fehler dadurch nicht behoben werden, stellen Sie die Benutzung des Projektors ein, ziehen Sie das Netzkabel aus der Steckdose und wenden Sie sich an Ihren Händler oder an den nächstgelegenen Service. Die Adressen finden Sie in der Kontaktliste für Epson-Projektoren.  Kontaktliste für Epson-Projektoren
		Zur Verwendung in einer Höhe von 1.500 m oder höher muss der Höhenlagen-Modus auf Modus 1 oder Modus 2 gestellt sein.  "Menü Erweitert" S.90
     	Lampe gestört Lampe leuchtet nicht	Überprüfen Sie die folgenden beiden Punkte. <ul style="list-style-type: none"> • Bauen Sie die Lampe aus, und prüfen sie auf Beschädigung. <ul style="list-style-type: none">  "Wechseln der Lampe" S.123 • Reinigen Sie den Luftfilter. <ul style="list-style-type: none">  "Reinigen des Luftfilters" S.121

Status	Ursache	Abhilfe oder Status
		<p>Ist die Lampe nicht beschädigt: Bauen Sie die Lampe wieder ein, und schalten Sie die Stromversorgung ein.</p> <p>Wenn der Fehler fortbesteht: Ersetzen Sie die Lampe durch eine neue und schalten Sie das Gerät wieder ein.</p> <p>Wenn der Fehler fortbesteht: Stellen Sie die Benutzung des Projektors ein, ziehen Sie das Netzkabel aus der Steckdose und wenden Sie sich an Ihren Händler oder an den nächstgelegenen Service. Die Adressen finden Sie in der Kontaktliste für Epson-Projektoren.</p> <p>☛ Kontaktliste für Epson-Projektoren</p>
		<p>Wenn die Lampe zerbrochen ist: Wenden Sie sich an Ihren Händler oder an den nächstgelegenen Service. Die Adressen finden Sie in der Kontaktliste für Epson-Projektoren. (Es können keine Bilder projiziert werden, bis die Lampe ersetzt wurde.)</p> <p>☛ Kontaktliste für Epson-Projektoren</p>
		<p>Zur Verwendung in einer Höhe von 1.500 m oder höher muss der Höhenlagen-Modus auf Modus 1 oder Modus 2 gestellt sein.</p> <p>☛ "Menü Erweitert" S.90</p>
  	Fehler Auto-Blende Netzfehl. (Ballast)	<p>Schalten Sie den Projektor aus, ziehen Sie das Netzkabel aus der Steckdose und wenden Sie sich an Ihren Händler oder an den nächstgelegenen Service. Die Adressen finden Sie in der Kontaktliste für Epson-Projektoren.</p> <p>☛ Kontaktliste für Epson-Projektoren</p>
  	Warnung Hochtemp.	<p>(Dies ist keine Störung. Falls jedoch die Temperatur erneut zu hoch steigt, wird die Projektion automatisch unterbrochen.)</p> <ul style="list-style-type: none"> • Stellen Sie sicher, dass Luftfilter und Luftlöcher frei sind, und dass der Projektor nicht an einer Wand aufgestellt ist. • Ist der Luftfilter verstopft, muss er gereinigt oder ersetzt werden. <ul style="list-style-type: none"> ☛ "Reinigen des Luftfilters" S.121, "Austausch des Luftfilters" S.126
  	Lampe ersetzen	<p>Ersetzen Sie die Lampe durch eine neue.</p> <p>☛ "Wechseln der Lampe" S.123</p> <p>Nach Ablauf dieser Betriebsdauer nimmt die Gefahr eines Lampenbruchs zu. Ersetzen Sie die Lampe so bald wie möglich durch eine neue.</p>



- Funktioniert der Projektor nicht normal, obwohl die Anzeigen keine Störung melden, lesen Sie bitte den folgenden Abschnitt.
 - ☛ "Wenn die Kontrollanzeigen nicht weiterhelfen" [S.109](#)
- Ist der Status einer Anzeige in dieser Tabelle nicht aufgeführt, stellen Sie die Benutzung des Projektors ein, ziehen Sie das Netzkabel aus der Steckdose und wenden Sie sich an Ihren Händler oder an den nächstgelegenen Service. Die Adressen finden Sie in der Kontaktliste für Epson-Projektoren.
 - ☛ [Kontaktliste für Epson-Projektoren](#)

Wenn die Kontrollanzeigen nicht weiterhelfen

Taucht eines der folgenden Probleme auf, ohne dass die Kontrollanzeigen auf eine Lösung hinweisen, schlagen Sie auf der für das jeweilige Problem angegebenen Seite nach.

Probleme mit Bildern

<ul style="list-style-type: none"> • Kein Bild Die Projektion startet nicht, die Projektionsfläche ist vollständig schwarz oder vollständig blau. 	☞ S.110
<ul style="list-style-type: none"> • Keine bewegten Bilder Keine Projektion bewegter Bilder von einem Computer, Bild erscheint schwarz. 	☞ S.111
<ul style="list-style-type: none"> • Die Projektion wird automatisch unterbrochen 	☞ S.111
<ul style="list-style-type: none"> • Die Meldung "Nicht verfügbar" wird angezeigt 	☞ S.111
<ul style="list-style-type: none"> • Die Meldung "Kein Signal" wird angezeigt 	☞ S.112
<ul style="list-style-type: none"> • Bildstörungen oder Verzerrung der Bilder 	☞ S.113
<ul style="list-style-type: none"> • Das Bild ist abgeschnitten (groß) oder zu klein dargestellt, das Bildformat stimmt nicht oder das Bild wird spiegelverkehrt angezeigt Nur ein Teil des Bildes wird dargestellt, das Bildformat ist nicht korrekt oder das Bild ist spiegelverkehrt (links/rechts) oder umgedreht (oben/unten) usw. 	☞ S.114
<ul style="list-style-type: none"> • Die Bildfarben sind nicht richtig Das ganze Bild hat einen Purpur- oder Grünstich, Bilder sind schwarzweiß, Farben sind matt. 	☞ S.115
<ul style="list-style-type: none"> • Bilder zu dunkel 	☞ S.115

Probleme beim Start der Projektion

<ul style="list-style-type: none"> • Der Projektor kann nicht eingeschaltet werden 	☞ S.116
--	-------------------------

Andere Probleme

<ul style="list-style-type: none"> • Keine oder schwache Tonwiedergabe 	☞ S.116
<ul style="list-style-type: none"> • Die Fernbedienung funktioniert nicht 	☞ S.117
<ul style="list-style-type: none"> • Ich möchte die Sprache für Meldungen und Menüs ändern 	☞ S.118
<ul style="list-style-type: none"> • Es werden keine E-Mails empfangen, auch wenn ein Problem am Projektor auftritt (nur EB-1776W/EB-1771W/EB-1761W) 	☞ S.118

Probleme mit Bildern

Kein Bild

Überprüfen	Abhilfe
Haben Sie die Taste [⏻] gedrückt?	Drücken Sie die Taste [⏻], um das Gerät einzuschalten.
Sind die Kontrollanzeigen aus?	Das Netzkabel ist nicht korrekt angeschlossen oder die Stromversorgung ist gestört. Schließen Sie das Netzkabel des Projektors richtig an. ☛ "Von der Aufstellung bis zur Projektion" S.32 Überprüfen Sie die Stromzufuhr.
Ist die Funktion A/V Stummschalten aktiviert?	Drücken Sie die [A/V Mute]-Taste auf der Fernbedienung, um die A/V Stummschalten-Funktion abzubrechen. ☛ "Zeitweises Ausblenden von Bild und Ton (A/V Stummschalten)" S.64
Ist der Einblendschieber geschlossen?	Öffnen Sie den Einblendschieber. ☛ "Front/Oberseite" S.12
Sind die Einstellungen im Konfigurationsmenü korrekt?	Reset total für alle Einstellungen. ☛ Menü Reset – Reset total S.101 Bei Verwendung eines USB Displays, stellen Sie USB Type B auf USB Display ein. ☛ Erweitert – USB Type B S.90
Ist das zu projizierende Bild vollständig schwarz? (Nur bei der Projektion von Computerbildern)	Bestimmte Bildeingangssignale, z. B. Bildschirmschoner, können vollständig schwarz dargestellt werden.
Sind die Einstellungen der Bildsignalformate korrekt? (Nur bei der Projektion von Bildern einer Videoquelle)	Ändern Sie die Einstellungen entsprechend dem Signal des angeschlossenen Geräts. ☛ Signal – Video-Signal S.87
Ist das USB-Kabel richtig angeschlossen? (Nur beim Projizieren des USB Displays)	Überprüfen Sie, ob das USB-Kabel korrekt angeschlossen ist. Schließen Sie es erneut an, falls es nicht oder nicht richtig angeschlossen wurde.
Wird Windows Media Center im Vollbild-Modus angezeigt? (Nur bei Projektion unter Verwendung eines USB Displays oder einer Netzwerkverbindung)	Wenn Windows Media Center im Vollbild-Modus angezeigt wird, ist eine Projektion unter Verwendung eines USB Displays oder einer Netzwerkverbindung nicht möglich. Reduzieren Sie die Bildschirmgröße.
Wird eine Anwendung angezeigt, die die Windows DirectX-Funktion verwendet? (Nur bei Projektion unter Verwendung eines USB Displays oder einer Netzwerkverbindung)	Anwendungen, die die Windows DirectX-Funktion verwenden, stellen Bilder möglicherweise nicht korrekt dar.

Überprüfen	Abhilfe
Werden bei der Projektion im Split-Screen-Modus eine oder beide Seiten in blau angezeigt? (Nur bei der Split-Screen-Projektion)	Überprüfen Sie, ob ein Signal anliegt oder ob die Kombination der Eingangsquellen richtig ist. Schließen Sie das Kabel erneut an, falls es nicht oder nicht richtig angeschlossen wurde. Ist die Kombination der Eingangsquellen unzulässig, ändern Sie sie zu einer unterstützten Kombination. ☛ "Eingangsquellen für die Split-Screen-Projektion" S.52

Keine bewegten Bilder

Überprüfen	Abhilfe
Wird das Bildsignal des Computers auf dem LCD-Bildschirm und dem Monitor ausgegeben? (Nur bei der Bildprojektion von einem Laptop oder einem Computer mit eingebautem LCD-Bildschirm)	Schalten Sie das Bildsignal des Computers auf externen Ausgang um. Lesen Sie das Handbuch Ihres Computers oder wenden Sie sich an den Computerhersteller.
Sind die Inhalte des bewegten Bildes, welches Sie projizieren möchten, urheberrechtlich geschützt?	Der Projektor kann möglicherweise urheberrechtlich geschützte Filme, die auf einem Computer abgespielt werden, nicht wiedergeben. Entnehmen Sie weitere Details der dem Player mitgelieferten Bedienungsanleitung.

Die Projektion wird automatisch unterbrochen

Überprüfen	Abhilfe
Ist der Sleep-Modus auf Ein gestellt?	Drücken Sie die Taste [⏻], um das Gerät einzuschalten. Falls Sie den Sleep-Modus nicht verwenden möchten, ändern Sie diese Funktion auf Aus . ☛ Menü Erweitert – Betrieb – Sleep-Modus S.90

Die Meldung "Nicht verfügbar" wird angezeigt

Überprüfen	Abhilfe
Sind die Einstellungen der Bildsignalformate korrekt? (Nur bei der Projektion von Bildern einer Videoquelle)	Ändern Sie die Einstellungen entsprechend dem Signal des angeschlossenen Geräts. ☛ Signal – Video-Signal S.87
Stimmen Auflösung der Bildsignale und die Wiederholrate mit dem Modus überein? (Nur bei der Projektion von Computerbildern)	Hinweise zum Ändern der Auflösung der Bildsignale und der Wiederholrate, wie vom Computer ausgegeben, finden Sie im Handbuch des Computers. ☛ "Unterstützte Bildschirmformate" S.143

Die Meldung "Kein Signal" wird angezeigt

Überprüfen	Abhilfe
Sind die Kabel korrekt angeschlossen?	Überprüfen Sie, ob alle erforderlichen Kabel richtig angeschlossen sind. ☛ "Von der Aufstellung bis zur Projektion" S.32
Ist der richtige Anschluss ausgewählt?	Drücken Sie zum Umschalten des Bildes die Taste [Source Search]-Taste auf der Fernbedienung oder auf dem Bedienfeld. ☛ "Automatische Erkennung von Eingangssignalen und Ändern des projizierten Bildes (Quellensuche)" S.33
Ist der Computer / die Videoquelle eingeschaltet?	Schalten Sie das Gerät ein.
Wird das Bildsignal zum Projektor ausgegeben? (Nur bei der Bildprojektion von einem Laptop oder einem Computer mit eingebautem LCD-Bildschirm)	Werden sie Bildsignale nur an den LCD-Bildschirm des Computers oder den zusätzlichen Monitor ausgegeben, müssen Sie den Ausgang auch auf den externen Ausgang (zusätzlich zum integrierten Monitor) umschalten. Bei einigen Computermodellen erscheint das Bild, wenn es über den externen Ausgang ausgegeben wird, nicht länger auf dem LCD-Bildschirm oder dem zusätzlichen Monitor. Wurde der Anschluss bei eingeschaltetem Projektor oder Computer vorgenommen, funktioniert die Fn-Taste (Funktionstaste) zum Umschalten des Bildsignals auf den externen Ausgang eventuell nicht. Schalten Sie Computer und Projektor aus und anschließend wieder ein. ☛ "Von der Aufstellung bis zur Projektion" S.32 ☛ Computerhandbuch

Verschwommene, unscharfe oder verzerrte Bilder

Überprüfen	Abhilfe
Beträgt der Abstand zwischen Projektor und Bildschirm mehr als 2,5 m? (EB-1776W)	Für eine automatische Justage des projizierten Bildes mit den Funktionen Auto H/V-Keystone oder Screen Fit sollte der Abstand zwischen Projektor und Bildschirm zwischen 1,0 bis 2,5 m betragen. Falls der Projektor in einem größeren Abstand aufgestellt werden muss, müssen Sie das projizierte Bild manuell justieren.
Ist die Option Auto H/V-Keystone auf Aus gestellt? (nur EB-1776W)	Die Einstellung Ein aktiviert die Funktion Auto H/V-Keystone. ☛ Einstellung – Keystone – Auto H/V-Keystone S.89 Wenn Sie den Projektor verwenden, während diese Einstellung deaktiviert ist, muss das projizierte Bild manuell justiert werden. ☛ "Manuelle Korrektur (manuelle H/V-Keystone-Funktion) –" S.41
Ist die Schärfe richtig eingestellt?	Justieren Sie die Schärfe mit den [Focus]-Tasten (nur EB-1776W) oder dem Fokusring (nur EB-1771W/EB-1761W/EB-1751). ☛ "Fokuskorrektur" S.45

Überprüfen	Abhilfe
Ist der Projektionsabstand korrekt?	Ist der Projektionsabstand größer als der empfohlene? Stellen Sie den Projektor innerhalb der empfohlenen Distanz auf. ☛ "Leinwandgröße und Projektionsabstand" S.140
Ist die Keystone-Korrektur zu groß?	Verringern Sie den Projektionswinkel, um den Grad der Keystone-Korrektur zu senken. ☛ "Einstellen der Bildposition" S.44
Hat sich auf der Linse Kondensation gebildet?	Wurde der Projektor plötzlich aus einem kalten in einen warmen Raum gebracht, oder bei plötzlichem auftretendem Wechsel der Umgebungstemperatur, kann sich Kondensat auf der Oberfläche der Linse bilden, wodurch das Bild unscharf erscheint. Stellen Sie den Projektor ungefähr eine Stunde vor Inbetriebnahme im Raum auf. Hat sich Kondensat auf der Linse gebildet, schalten Sie den Projektor aus, und warten Sie, bis das Kondensat verdunstet ist.

Bildstörungen oder Verzerrung der Bilder

Überprüfen	Abhilfe
Sind die Einstellungen der Bildsignalformate korrekt? (Nur bei der Projektion von Bildern einer Videoquelle)	Ändern Sie die Einstellungen entsprechend dem Signal des angeschlossenen Geräts. ☛ Signal – Video-Signal S.87
Sind die Kabel korrekt angeschlossen?	Überprüfen Sie, ob alle erforderlichen Kabel richtig angeschlossen sind. ☛ "Anschließen von sonstiger Ausrüstung" S.26
Wird ein Verlängerungskabel verwendet?	Bei Verwendung eines Verlängerungskabels können elektrische Interferenzen das Signal beeinträchtigen. Vergleichen Sie die mitgelieferten Kabel mit den von Ihnen verwendeten, um zu überprüfen, ob diese eventuell den Fehler verursachen.
Ist die richtige Auflösung gewählt? (Nur bei der Projektion von Computerbildern)	Stellen Sie den Computer so ein, dass die Ausgangssignale mit dem Projektor kompatibel sind. ☛ "Unterstützte Bildschirmformate" S.143 ☛ Computerhandbuch
Sind <u>Sync</u> » und <u>Tracking</u> » richtig eingestellt? (Nur bei der Projektion von Computerbildern)	Drücken Sie die [Auto]-Taste auf der Fernbedienung oder die [↵]-Taste auf dem Bedienfeld des Projektors, um eine automatische Einstellung auszuführen. Sind die Einstellungen der Bilder nach dem Ausführen der automatischen Einstellung nicht korrekt, können Sie die entsprechenden Anpassungen im Konfigurationsmenü vornehmen. ☛ Signal – Tracking, Sync. S.87
Ist die Option Übertragung überlagerter Fenster ausgewählt? (Nur beim Projizieren des USB Displays)	Klicken Sie auf Alle Programme – EPSON-Projektor – Epson USB Display – Einstellungen für Epson USB Display Ver.x.xx , und deaktivieren Sie dann das Kontrollkästchen Übertragung überlagerter Fenster .

Überprüfen	Abhilfe
Der Mauscursor flackert (nur bei der Projektion des USB Display)	<p>Ist Bewegung des Mauszeigers flüssiger werden lassen. ausgewählt?</p> <p>Klicken Sie auf Alle Programme - EPSON Projector - Epson USB Display - Einstellungen für Epson USB Display Vx.xx, und aktivieren Sie dann das Kontrollkästchen Bewegung des Mauszeigers flüssiger werden lassen. (Dies ist unter Windows 2000 nicht verfügbar.) Unter Windows Vista/7 ist Windows Aero bei der Auswahl dieser Option deaktiviert.</p>

Das Bild ist abgeschnitten (groß) oder zu klein dargestellt, das Bildformat stimmt nicht oder das Bild wird spiegelverkehrt angezeigt

Überprüfen	Abhilfe
Wird ein breites Computerbild projiziert? (Nur bei der Projektion von Computerbildern)	<p>Ändern Sie die Einstellungen entsprechend dem Signal des angeschlossenen Geräts.</p> <p>☛ Signal – Auflösung S.87</p>
Wird das Bild mit E-Zoom noch vergrößert?	<p>Drücken Sie auf der Fernbedienung die [Esc]-Taste, um die E-Zoom-Funktion aufzuheben.</p> <p>☛ "Vergrößern von Bildausschnitten (E-Zoom)" S.67</p>
Ist die Bildposition richtig eingestellt?	<p>Drücken Sie die [Auto]-Taste auf der Fernbedienung oder die [↵]-Taste auf dem Bedienfeld des Projektors, um eine automatische Einstellung auszuführen, wenn das Computerbild projiziert wird. Sind die Einstellungen der Bilder nach dem Ausführen der automatischen Einstellung nicht korrekt, können Sie die entsprechende Anpassungen im Konfigurationsmenü vornehmen.</p> <p>Außer den Computer-Bildsignalen können andere Signale während der Projektion im Konfigurationsmenü eingestellt werden.</p> <p>☛ Signal – Position S.87</p>
Wurde der Computer auf Dual-Anzeige eingestellt? (Nur bei der Projektion von Computerbildern)	<p>Wurde in den Bildschirmeinstellungen der Computer-Systemsteuerung die Dual-Anzeige aktiviert, wird nur etwa die Hälfte des auf dem Computerbildschirm dargestellten Bildes projiziert. Schalten Sie die Dual-Anzeige aus, um auf dem Computerbildschirm das vollständige Bild anzuzeigen.</p> <p>☛ Computer-Videotreiber-Handbuch</p>
Ist die richtige Auflösung gewählt? (Nur bei der Projektion von Computerbildern)	<p>Stellen Sie den Computer so ein, dass die Ausgangssignale mit dem Projektor kompatibel sind.</p> <p>☛ "Unterstützte Bildschirmformate" S.143</p> <p>☛ Computerhandbuch</p>
Ist der richtige Projektionsmodus ausgewählt?	<p>Wählen Sie eine der folgenden Projektionsmodi entsprechend der Installationsweise des Projektors aus: Front, Front/Decke, Rück oder Rück/Decke.</p> <p>☛ Erweitert – Projektion S.90</p> <p>☛ "Aufstellung" S.23</p>

Die Bildfarben sind nicht richtig

Überprüfen	Abhilfe
Entsprechen die Einstellungen für die Eingangssignale den Signalen vom angeschlossenen Gerät?	Ändern Sie folgende Einstellungen entsprechend dem Signal des angeschlossenen Gerätes. <ul style="list-style-type: none"> • Bei einem Bild von einem an den Computer-Anschluss angeschlossenen Gerät ☛ Signal – Eingangssignal S.87 • Bei einem Bild von einem an den Video-Anschluss angeschlossenen Gerät ☛ Signal – Video-Signal S.87
Wurde die Helligkeitseinstellung richtig vorgenommen?	Stellen Sie die Helligkeit im Konfigurationsmenü ein. ☛ Bild – Helligkeit S.86
Sind die Kabel korrekt angeschlossen?	Überprüfen Sie, ob alle erforderlichen Kabel richtig angeschlossen sind. Überprüfen Sie, dass keine Kabel getrennt und die Kontakte in den Kabeln ordnungsgemäß sind. ☛ "Anschließen von sonstiger Ausrüstung" S.26
Ist der Kontrast richtig eingestellt?	Stellen Sie den Kontrast im Konfigurationsmenü ein. ☛ Bild – Kontrast S.86
Ist die Farbjustage richtig eingestellt?	Stellen Sie die Farbjustage im Konfigurationsmenü ein. ☛ Bild – Farbjustage S.86
Wurden die Einstellungen für Farbsättigung und Farbton richtig vorgenommen? (Nur bei der Projektion von Bildern einer Videoquelle)	Stellen Sie die Farbsättigung und den Farbton im Konfigurationsmenü ein. ☛ Bild – Farbsättigung, Farbton S.86

Bilder zu dunkel

Überprüfen	Abhilfe
Wurde die Helligkeit des Bilds richtig eingestellt?	Justieren Sie die Helligkeit - und Leistungsaufnahme -Einstellungen im Konfigurationsmenü. ☛ Bild – Helligkeit S.86 ☛ Einstellung – Leistungsaufnahme S.89
Ist der Kontrast richtig eingestellt?	Stellen Sie den Kontrast im Konfigurationsmenü ein. ☛ Bild – Kontrast S.86
Muss die Lampe ausgetauscht werden?	Wenn die Lampe bald ersetzt werden muss, werden die Bilder dunkler und die Farbqualität nimmt ab. In diesem Fall muss die Lampe ersetzt werden. ☛ "Wechseln der Lampe" S.123

Probleme beim Start der Projektion

Der Projektor kann nicht eingeschaltet werden

Überprüfen	Abhilfe
Haben Sie die Taste [⏻] gedrückt?	Drücken Sie die Taste [⏻], um das Gerät einzuschalten.
Sind die Kontrollanzeigen aus?	Das Netzkabel ist nicht korrekt angeschlossen oder die Stromversorgung ist gestört. Stecken Sie das Netzkabel aus und wieder ein. ☛ "Von der Aufstellung bis zur Projektion" S.32 Überprüfen Sie die Stromzufuhr.
Gehen die Kontrollanzeigen an und aus, wenn das Netzkabel berührt wird?	Schlechter Kontakt oder defektes Netzkabel. Schließen Sie das Kabel erneut an. Lässt sich das Problem hierdurch nicht lösen, stellen Sie die Benutzung des Projektors ein, ziehen Sie das Netzkabel aus der Steckdose und wenden Sie sich an Ihren Händler oder an den nächstgelegenen Service. Die Adressen finden Sie in der Kontaktliste für Epson-Projektoren. ☛ Kontaktliste für Epson-Projektoren
Steht die Tastensperre auf Vollsperr e?	Drücken Sie die [⏻]-Taste der Fernbedienung. Falls Sie die Tastensperre nicht verwenden möchten, schalten Sie die Einstellung auf Aus . ☛ Einstellung – Tastensperre S.89
Wurden die Einstellungen für den Fernst.-Empfänger korrekt ausgewählt?	Überprüfen Sie die Einstellungen für den Fernst.-Empfänger im Konfigurationsmenü. ☛ Einstellung – Fernst.-Empfänger S.89

Andere Probleme

Keine oder schwache Tonwiedergabe

Überprüfen	Abhilfe
Überprüfen Sie, ob Audio/Videokabel sowohl am Projektor als auch an der Audioquelle richtig angeschlossen sind.	Ziehen Sie das Kabel vom Audio-Eingang ab, und schließen Sie es dann wieder an.
Ist die Lautstärke des Projektors oder des angeschlossenen Geräts auf den Minimalwert eingestellt?	Stellen Sie die Lautstärke so ein, dass etwas zu hören ist. ☛ Einstellung – Lautstärke S.89 ☛ "Anpassung der Lautstärke" S.45

Überprüfen	Abhilfe
Ist die Funktion A/V Stummschalten aktiviert?	Drücken Sie die [A/V Mute]-Taste auf der Fernbedienung, um die A/V Stummschalten-Funktion abzubrechen. ☛ "Zeitweises Ausblenden von Bild und Ton (A/V Stummschalten)" S.64
Lautet die Spezifikation des Audiokabels "Kein Widerstand"?	Wenn Sie ein handelsübliches Audiokabel verwenden, achten Sie auf die Bezeichnung "No resistance" (Kein Widerstand).
Ist das Gerät mit einem HDMI-Kabel angeschlossen?	Wenn bei Anschluss über ein HDMI-Kabel kein Ton wiedergegeben wird, stellen Sie die angeschlossenen Geräte auf PCM-Ausgabe.
Ist die Option Ton vom Projektor ausgegeben. ausgewählt? (Nur beim Projizieren des USB Displays)	Klicken Sie auf Alle Programme – EPSON-Projektor – Epson USB Display – Einstellungen für Epson USB Display Ver.x.xx und wählen Sie dann Ton vom Projektor ausgegeben.

Die Fernbedienung funktioniert nicht

Überprüfen	Abhilfe
Ist der Infrarotsender der Fernbedienung auf den Infrarotempfänger am Projektor gerichtet?	Richten Sie die Fernbedienung auf den Infrarotempfänger. ☛ "Reichweite der Fernbedienung" S.21
Ist die Fernbedienung zu weit vom Projektor entfernt?	Die Reichweite der Fernbedienung beträgt etwa 6 m. ☛ "Reichweite der Fernbedienung" S.21
Wird der Infrarotempfänger von direktem Sonnenlicht oder starkem Licht aus Leuchtstofflampen beschienen?	Stellen Sie den Projektor so auf, dass kein starker Lichteinfall den Infrarotempfänger trifft. Oder stellen Sie den Fernsteuer-Empfänger auf Aus . Diese Einstellung können Sie unter Fernst.-Empfänger im Konfigurationsmenü vornehmen. ☛ Einstellung – Fernst.-Empfänger S.89
Wurden die Einstellungen für den Fernst.-Empfänger korrekt ausgewählt?	Überprüfen Sie die Einstellungen für den Fernst.-Empfänger im Konfigurationsmenü. ☛ Einstellung – Fernst.-Empfänger S.89
Sind die Batterien erschöpft oder wurden sie falsch eingelegt?	Vergewissern Sie sich, dass die Batterien korrekt eingelegt sind oder tauschen Sie diese ggf. aus. ☛ "Wechseln der Fernbedienungsbatterien" S.20
Wurde dem zu verwendenden Projektor eine Projektor ID zugewiesen? (Bei der Multi-Bildschirm-Anpassung)	Während Sie die [ID]-Taste drücken, drücken Sie die Zifferntaste, die mit der ID des Projektors übereinstimmt, den Sie bedienen möchten. ☛ "Einstellen der Projektor ID" S.70

Ich möchte die Sprache für Meldungen und Menüs ändern

Überprüfen	Abhilfe
Ändern Sie die Einstellung für Sprache.	Stellen Sie die Einstellung für die Sprache im Konfigurationsmenü ein. ☛ Erweitert – Sprache S.90

Es werden keine E-Mails empfangen, auch wenn ein Problem am Projektor auftritt (nur EB-1776W/EB-1771W/EB-1761W)

Überprüfen	Abhilfe
Ist Standby-Modus auf Kommunikat. ein gestellt?	Damit die Funktion Mail-Meldung aktiv ist, wenn der Projektor auf Standby steht, müssen Sie die Option Kommunikat. ein unter Standby-Modus im Konfigurationsmenü einstellen. ☛ Erweitert – Standby-Modus S.90
Trat eine schwere Störung auf, so dass die Projektion plötzlich unterbrochen wurde?	Besteht die Störung fort, wenden Sie sich an Ihren Händler oder den nächstgelegenen Service. Die Adressen finden Sie in der Kontaktliste für Epson-Projektoren. ☛ Kontaktliste für Epson-Projektoren
Wird der Projektor mit Strom versorgt?	Überprüfen Sie die Stromzufuhr.
Sind die Einstellungen für Mail-Meldung im Konfigurationsmenü korrekt?	E-Mail-Benachrichtigungen über Störungen werden entsprechend der Mail -Einstellungen im Konfigurationsmenü gesendet. Überprüfen Sie, ob die Einstellungen korrekt sind. ☛ "Menü Mail" S.98

Bilddateinamen werden in der Slideshow nicht richtig angezeigt

Überprüfen	Abhilfe
Ist der Dateiname zu lang?	Der Dateiname darf nicht länger als 8 Zeichen sein. Bei längeren Dateinamen werden Zeichen aus der Mitte des Namens ausgelassen, um ihn so auf 8 Zeichen zu reduzieren.
Gibt es irgendwelche 2-Byte-Zeichen im Dateinamen?	Es können in Dateinamen nur alphanumerische Zeichen und Symbole verwendet werden. Alle anderen Zeichen werden durch ein Fragezeichen (?) ersetzt.



Einstellungen können nicht mit einem Webbrowser geändert werden

Überprüfen	Abhilfe
Sind die Benutzerkennung und das Kennwort richtig?	Geben Sie als Benutzerkennung "EPSONWEB" ein. Diese Kennung kann nicht geändert werden. Geben Sie die Benutzerkennung auch dann ein, wenn die Kennworteinstellung deaktiviert ist. Geben Sie das in "Kennwort zur Web-Steuerung" festgelegte Kennwort ein. Die Voreinstellung für das Kennwort lautet "admin".



Wartung

In diesem Kapitel finden Sie Informationen zur Wartung, um eine optimale Leistung über einen langen Zeitraum zu gewährleisten.

Bei Verschmutzung oder Bildverschlechterung muss der Projektor gereinigt werden.

Achtung

Schalten Sie den Projektor vor der Reinigung aus. Anderenfalls könnte dies zu einem Stromschlag führen.

Reinigung der Projektoroberfläche

Reinigen Sie die Projektoroberfläche mit einem weichen Tuch.

Bei starker Verschmutzung feuchten Sie das Tuch mit Wasser und ein wenig Neutralreiniger an und wringen es gut aus, bevor Sie den Projektor damit abwischen.

Achtung

Reinigen Sie den Projektor nicht mit flüchtigen Mitteln wie Wachs, Alkohol oder Verdünnung. Diese können das Gehäuse beschädigen oder die Lackierung angreifen.

Reinigen des Objektivs

Verwenden Sie zum Reinigen des Objektivs handelsübliche Glasreinigungstücher und wischen Sie es sanft ab.

Warnung

Verwenden Sie zum Entfernen von Staub und Lint von der Linse keine Sprays mit entzündbarem Gas. Der Projektor könnte aufgrund der hohen inneren Lampentemperatur Feuer fangen.

Achtung

Wischen Sie das Objektiv nicht mit groben Materialien ab und setzen Sie es keinen Stößen aus, da es leicht beschädigt werden kann.

Reinigen des Luftfilters

Reinigen Sie Luftfilter und Ansaugöffnung, wenn folgende Meldung angezeigt wird:

"Überhitzter Projektor. Prüfen Sie, ob die Luftöffnungen nicht blockiert sind. Reinigen oder ersetzen Sie den Luftfilter."

Achtung

- Sammelt sich Staub im Luftfilter kann es zum Anstieg der Innentemperatur des Projektors kommen und Betriebsstörungen, sowie eine Verkürzung der Betriebsdauer des optischen Motors verursachen. Reinigen Sie den Luftfilter sofort, wenn die Meldung angezeigt wird.
- Spülen Sie den Luftfilter nicht mit Wasser. Verwenden Sie keine Reinigungs- oder Lösungsmittel.

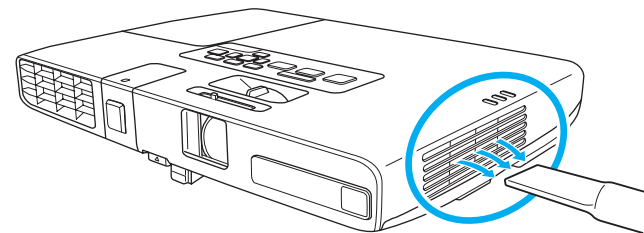



- Wenn auch nach der Reinigung noch die Meldung zur Reinigungsaufforderung angezeigt wird, muss der Luftfilter ausgetauscht werden. Ersetzen Sie den Luftfilter durch einen neuen.
 - ☛ "Austausch des Luftfilters" [S.126](#)
- Es wird empfohlen, diese Teile mindestens einmal alle 3 Monate zu reinigen. Reinigen Sie sie häufiger, wenn der Projektor in einer besonders staubhaltigen Umgebung eingesetzt wird.

In diesem Abschnitt wird das Ersetzen der Lampe und des Luftfilters erklärt.

Wechseln der Lampe

Lampenaustauschperiode

Die Lampe muss ausgetauscht werden, wenn:

- Die folgende Meldung wird angezeigt:
"Die Lampe sollte ausgewechselt werden. Bitte wenden Sie sich an Ihren Epson-Projektorhändler oder bestellen Sie auf www.epson.com."



Die Meldung wird 30 Sekunden lang angezeigt.

- Die Lampenanzeige orange blinkt.

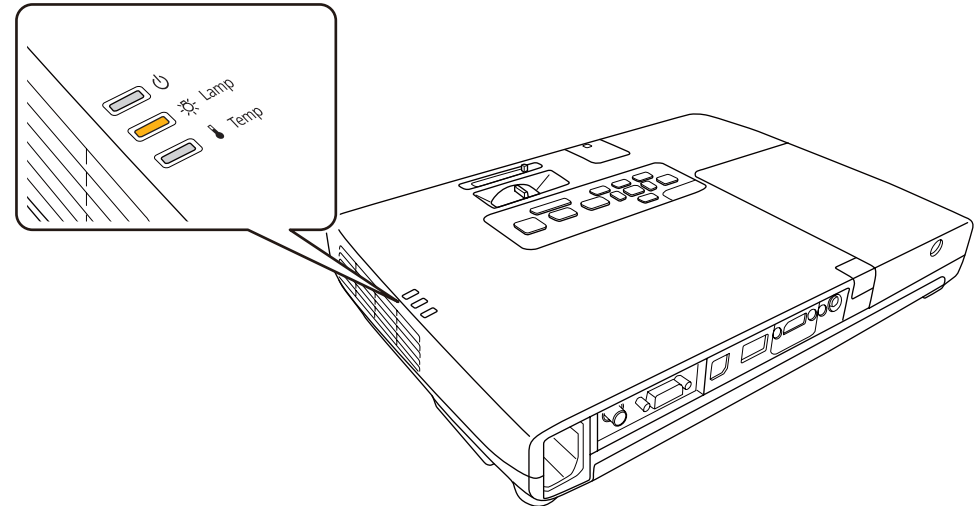

- Die Bildwiedergabe wird dunkler oder schlechter.

Achtung

- Die Meldung zum Lampenwechsel erscheint nach Ablauf der folgenden Zeiten, um eine gleich bleibende Helligkeit und Bildqualität zu gewährleisten.
Lampenbetriebsdauer: ca. 3.900 Stunden
- Nach Ablauf dieser Betriebsdauer nimmt die Gefahr eines Lampenbruchs zu. Ersetzen Sie die Lampe deshalb so schnell wie möglich, nachdem die entsprechende Meldung angezeigt wird, selbst wenn Sie noch funktioniert.
- Bitte vermeiden Sie es, das Gerät wiederholt aus- und unverzüglich wieder einzuschalten. Wenn der Projektor häufig ein- und ausgeschaltet wird, kann die Lebensdauer der Lampen verringert werden.
- Je nach Art der Lampe oder Verwendungsart kann diese dunkler werden oder ganz ausfallen, bevor die Warnung erscheint. Daher sollten Sie immer ein Lampenteil bereithalten.

Vorgehen beim Lampenwechsel

Die Lampe kann auch ausgetauscht werden, wenn der Projektor an der Decke befestigt ist.

Warnung

- Muss die Lampe ersetzt werden, weil sie nicht mehr leuchtet, besteht die Möglichkeit, dass sie zerbrochen ist. Ist der Projektor an der Decke aufgehängt, sollten Sie für den Lampentausch immer davon ausgehen, dass die Lampe zerbrochen ist. Stehen Sie daher seitlich von der Lampenabdeckung und nicht darunter. Nehmen Sie die Lampenabdeckung vorsichtig ab. Seien Sie beim Entfernen der Lampenabdeckung vorsichtig, da Glassplitter herausfallen und Verletzungen verursachen könnten. Sollten Glassplitter in Ihre Augen oder Ihren Mund gelangen, wenden Sie sich sofort an Ihren Hausarzt.
- Die Lampe niemals zerlegen oder umbauen. Bei Einbau und Verwendung einer zerlegten oder umgebauten Lampe besteht Brand-, Stromschlag- oder Unfallgefahr.

Achtung

Warten Sie, bis sich die Lampe ausreichend abgekühlt hat, bevor Sie die Lampenabdeckung abnehmen. Ist die Lampe noch heiß, können Sie sich Verbrennungen oder Verletzungen erlauben. Nach dem Ausschalten der Stromversorgung dauert es etwa eine Stunde, bis die Lampe ausreichend abgekühlt ist.

- 1** Nachdem Sie den Projektor ausgeschaltet haben und ein doppeltes Tonsignal zur Bestätigung ertönt, ziehen Sie das Netzkabel ab.

- 2** Warten Sie, bis sich die Lampe ausreichend abgekühlt hat, bevor Sie die Lampenabdeckung oben am Projektor abnehmen.
Lösen Sie die Befestigungsschraube der Lampenabdeckung mit dem Schraubendreher, der dem neuen Lampenteil beiliegt, oder einem Kreuzschlitzschraubendreher.

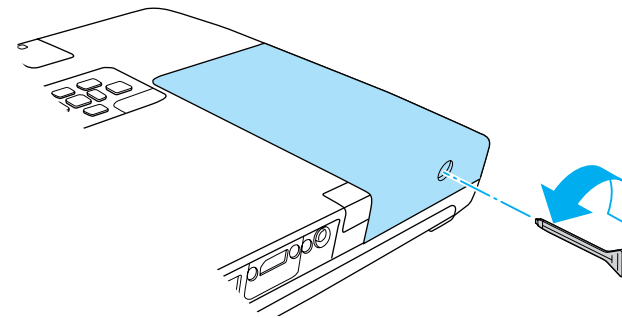

Ziehen Sie dann die Lampenabdeckung gerade nach vorne und heben Sie sie zum Entfernen ab.

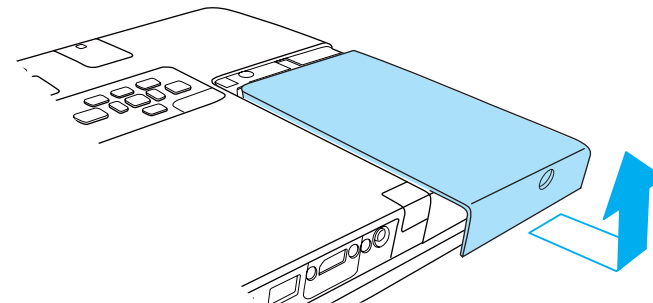

- 3** Klappen Sie die Federhalterung hoch.

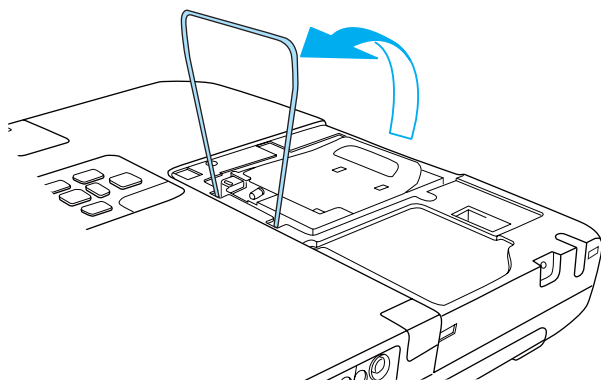

- 4** Heben Sie den Griff an, und nehmen Sie die alte Lampe heraus. Ist die Lampe zerbrochen, wenden Sie sich an Ihren Händler oder den nächstgelegenen Service. Die Adressen finden Sie in der Kontaktliste für Epson-Projektoren.

 [Kontaktliste für Epson-Projektoren](#)

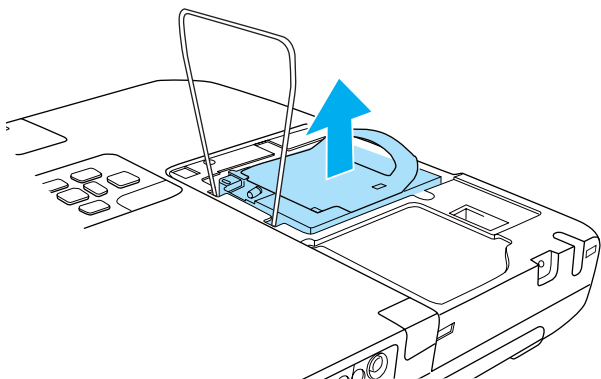

- 5** Setzen Sie die neue Lampe ein. Schieben Sie die neue Lampe entlang der Führungsschiene in der korrekten Richtung bis zum Anschlag ein. Drücken Sie sie an der mit PUSH markierten Stelle fest herunter.

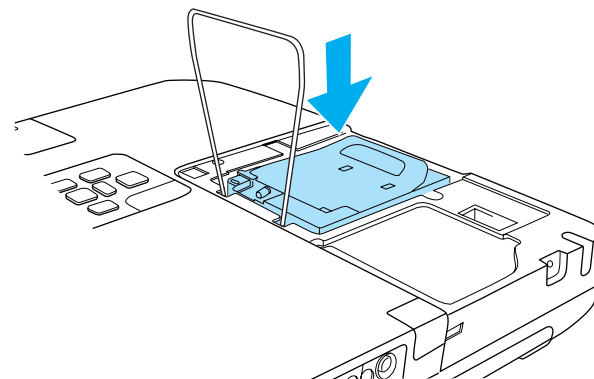

- 6** Klappen Sie die Federhalterung wieder herunter, und drücken Sie sie links und rechts, bis sie mit einem Klicken einrastet.

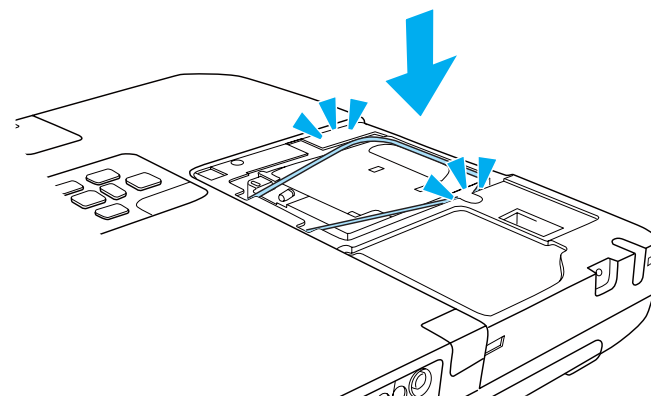

7 Die Lampenabdeckung ersetzen.

Setzen Sie den Vorsprung an der Abdeckung wie in der Abbildung gezeigt in die Aussparung, um die Abdeckung so wieder zu befestigen. Ziehen Sie die Befestigungsschraube der Lampenabdeckung wieder an.

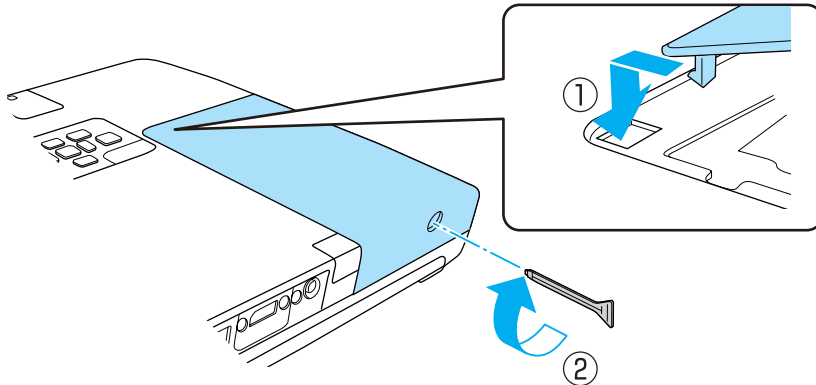

Achtung

- Setzen Sie die Lampe richtig ein. Als Sicherheitsmaßnahme wird das Gerät automatisch ausgeschaltet, wenn die Lampenabdeckung abgenommen wird. Sind Lampe oder Lampenabdeckung nicht richtig installiert, kann das Gerät nicht eingeschaltet werden.
- In diesem Produkt befindet sich eine Lampe, die Quecksilber (Hg) enthält. Beachten Sie die gültigen örtlichen Richtlinien zu Entsorgung und Recycling. Entsorgen Sie die Lampe nicht mit dem normalen Hausmüll.



Führen Sie den Reset der **Lampenstunden** nur durch, wenn die Lampe ausgetauscht wurde. Andernfalls wird die Lampenaustauschperiode nicht korrekt angegeben.

Austausch des Luftfilters

Austauschperiode des Luftfilters

Wenn die Meldung häufig erscheint, obwohl der Luftfilter gereinigt wurde, wechseln Sie ihn aus.

Vorgehen beim Wechseln des Luftfilters

Der Luftfilter kann auch ausgetauscht werden, wenn der Projektor an der Decke befestigt ist.

- 1** Nachdem Sie den Projektor ausgeschaltet haben und ein doppeltes Tonsignal zur Bestätigung ertönt, ziehen Sie das Netzkabel ab.
- 2** Den Luftfilter entfernen.
Greifen Sie den Luftfilter in der Mitte und ziehen Sie ihn gerade heraus.

Zurücksetzen der Lampenstunden

Der Projektor ist mit einem Zähler für die Lampenbetriebszeit ausgestattet. Eine Kontrollanzeige und eine Warnmeldung zeigen den Zeitpunkt zum Austausch der Lampe an. Nach dem Austausch der Lampe müssen Sie die **Lampenstunden** im Konfigurationsmenü zurücksetzen.

☛ "Menü Reset" [S.101](#)

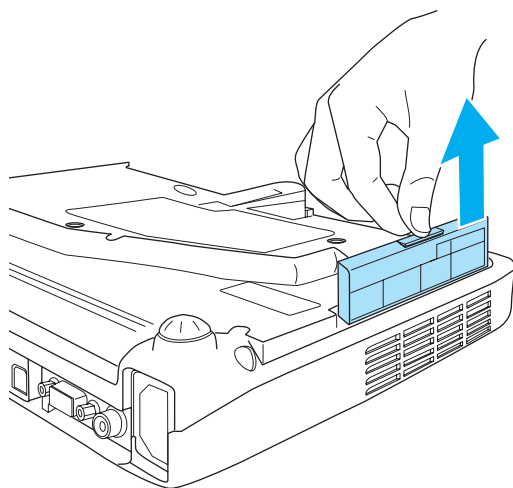

Entsorgen Sie gebrauchte Luftfilter gemäß Ihrer örtlichen Gesetze und Bestimmungen.

Für den Rahmenteil verwendetes Material: Polyethylenether,
Polystyrolharz

Material des Filterteils: Polyurethanschaum

3 Einsetzen des neuen Luftfilters.

Drücken Sie den Luftfilter hinein, bis er mit einem hörbaren Klicken einrastet.

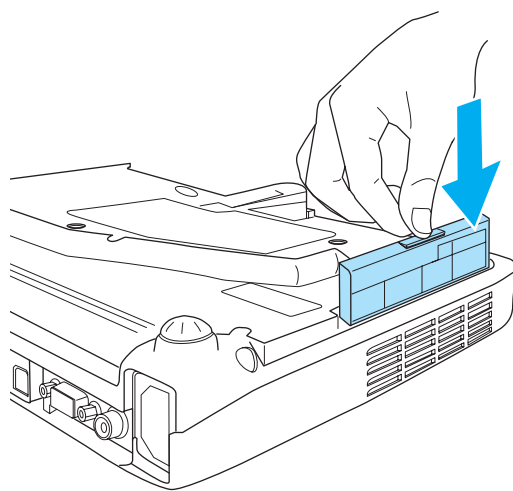



Anhang

EasyMP Network Projection (nur EB-1776W/EB-1771W/EB-1761W)

Mit dem mitgelieferten EasyMP Network Projection können Sie Ihren Computerbildschirm über ein Netzwerk von einem Projektor projizieren lassen. Durch die gemeinsame Nutzung des Projektors über das Netzwerk können Sie Daten von verschiedenen Computern projizieren, ohne das Signalkabel wechseln zu müssen. Selbst wenn der Projektor nicht am Computer angeschlossen ist, können Sie Daten über ein Netzwerk projizieren. Außerdem ist die Ausgabe von Tondaten des Computers über den Projektor möglich.

Dieser Projektor unterstützt lediglich die Netzwerkprojektion über einen Wireless LAN.

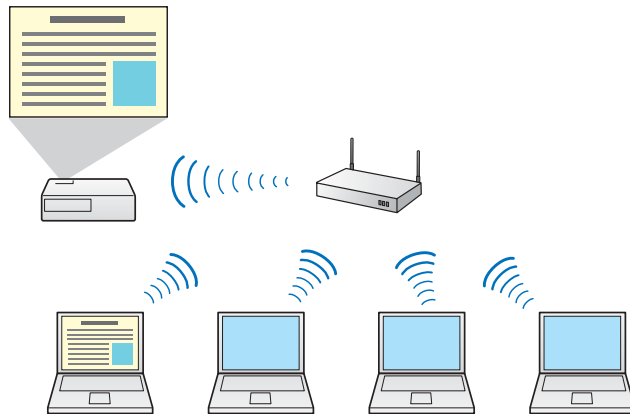

Weitere Informationen finden Sie in folgendem Handbuch.

☛ [EasyMP Network Projection Bedienungsanleitung](#)

EasyMP Slide Converter

Mithilfe des mitgelieferten EasyMP Slide Converter können Sie PowerPoint-Dateien in Szenarien konvertieren, die direkt vom Projektor wiedergegeben werden können.

Speichern Sie das konvertierte Szenario auf einem USB-Speichermedium. Sobald ein USB-Speichermedium mit dem Projektor verbunden wird, startet automatisch die Slideshow.

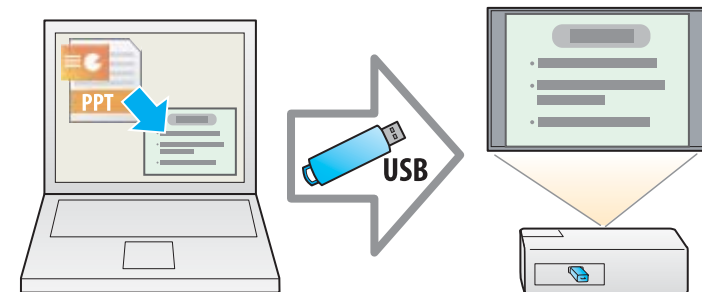

Weitere Informationen finden Sie in folgendem Handbuch.

- ☛ [EasyMP Slide Converter Bedienungsanleitung](#)
- ☛ "Bedienungsmethoden bei einer Slideshow" [S.56](#)

EasyMP Monitor (nur EB-1776W/EB-1771W/EB-1761W)

Mithilfe von EasyMP Monitor können Sie den Status mehrerer Epson-Projektoren im Netzwerk überwachen und die einzelnen Projektoren von Ihrem Computer aus steuern.

EasyMP Monitor steht auf folgender Website als Download zur Verfügung.

<http://www.epson.com>

Folgendes Sonderzubehör und Verbrauchsmaterial ist erhältlich. Kaufen Sie diese Produkte bitte nach Bedarf. Gültigkeit der folgenden Liste mit Sonderzubehör und Verbrauchsmaterial: Februar 2012. Die Verfügbarkeit kann je nach Land, in dem das Gerät gekauft wurde, unterschiedlich sein.

Sonderzubehör

Mobile Leinwand 50" ELPSC32 Eine kompakte, leicht zu transportierende Leinwand. (Bildformat 4:3)
Mobile Leinwand 60" ELPSC27 Mobile Leinwand 80" ELPSC28 Leinwand 100" ELPSC29 Mobile Leinwand zum Aufrollen. (Bildformat 4:3)
Mobile Leinwand 70" ELPSC23 Mobile Leinwand 80" ELPSC24 Mobile Leinwand 90" ELPSC25 Mobile Leinwand zum Aufrollen. (Bildformat 16:10)
Mobile Leinwand 53" ELPSC30 Mobile Leinwand 64" ELPSC31 Mobile Magnetleinwand. (Bildformat 4:3)
Leinwand für mehrere Bildformate ELPSC26 Eine mobile Leinwand für mehrere Bildformate.
Computerkabel ELPKC02 (1,8 m - für Mini Sub-D 15-polig auf Mini Sub-D 15-polig) Dieses Kabel ist identisch mit dem Computerkabel, das mit dem Projektor mitgeliefert wurde.

Computerkabel ELPKC09 (3 m - für Mini Sub-D 15-polig auf Mini Sub-D 15-polig) Computerkabel ELPKC10 (20 m - für Mini Sub-D 15-polig auf Mini Sub-D 15-polig) Verwenden Sie diese längeren Kabel, sollte das mit dem Computer mitgelieferte Kabel zu kurz sein.
Component Videokabel ELPKC19 (3 m - für Mini Sub-D 15-polig auf RCA-Stecker × 3) Zum Anschließen einer <u>Komponente Video</u> -Quelle.
Interaktive Einheit ELPIU01 Verwenden Sie diese Einheit, wenn das Bild auf dem Computermonitor auf die Projektionsfläche projiziert wird.
Dokumentenkamera ELPDC06/ELPDC11 Zur Projektion von Buchvorlagen, Overheadfolien oder Dias.
WLAN-Gerät ELPAP07 (nur EB-1771W/EB-1761W) Zum drahtlosen Anschluss des Projektors an einen Computer und für drahtlose Projektion.
Quick Wireless Connection USB Key ELPAP09 (nur EB-1776W/EB-1771W/EB-1761W) Für die schnelle Erstellung einer Eins-zu-eins-Verbindung zwischen Projektor und Computer mit installiertem Windows.
Rohrverlängerung f. Deckenhalterung (450 mm)* ELPFP13 Rohrverlängerung f. Deckenhalterung (700 mm)* ELPFP14 Zur Befestigung des Projektors an einer hohen Decke.
Deckenhalterung* ELPMB23 Zur Befestigung des Projektors an der Decke.
Montageplatte* ELPPT01 Zur Befestigung der Deckenhalterung am Projektor.

* Für die Deckenbefestigung des Projektors sind spezielle Fachkenntnisse erforderlich. Wenden Sie sich an Ihren Händler oder an den nächstgelegenen Service. Die Adressen finden Sie in der Kontaktliste für Epson-Projektoren.

 [Kontaktliste für Epson-Projektoren](#)

Verbrauchsmaterialien

Lampenteil ELPLP65

Zur Verwendung für den Austausch einer verbrauchten Lampe.

Luftfilter ELPAF31

Zur Verwendung für den Austausch eines verbrauchten Luftfilters.

Ändern der Einstellungen mit einem Webbrowser (Web-Steuerung)

Wenn Sie den Webbrowser auf einem Computer verwenden, der über ein Netzwerk mit dem Projektor verbunden ist, können Sie Einstellungen am Projektor vornehmen und diesen steuern. Mit dieser Funktion können Sie den Projektor von einem ortsfernen Standort aus einstellen und steuern. Darüber hinaus erleichtert die Möglichkeit, die Computer-Tastatur zu verwenden, die Eingabe von Zeichen für den Setup.

Verwenden Sie als Webbrowser Microsoft Internet Explorer 6.0 oder höher. Verwenden Sie Safari beim Arbeiten unter Mac OS X.



Wenn Sie den **Standby-Modus** auf **Kommunikat. ein** einstellen, können Sie über den Webbrowser Einstellungen am Projektor vornehmen und diesen steuern, selbst wenn er sich im Standby-Modus befindet (bzw. ausgeschaltet ist).

☛ **Erweitert - Standby-Modus** [S.90](#)

Projektoreinstellung

Im Webbrowser können Sie Punkte einstellen, die üblicherweise im Konfigurationsmenü des Projektors angepasst werden. Die Einstellungen werden ebenfalls im Konfigurationsmenü angezeigt. Es gibt auch Punkte, die nur im Webbrowser eingestellt werden können.

Punkte im Konfigurationsmenü, die nicht über den Webbrowser eingestellt werden können

- Menü Einstellung - Zeigerform
- Menü Einstellung - Testbild
- Menü Einstellung - USER-Taste
- Menü Erweitert - Benutzerlogo
- Menü Erweitert - Sprache

- Menü Erweitert - Betrieb - Höhenlagen-Modus
- Menü Erweitert - Betrieb - Objektivdeckel-Timer
- Menü Reset - Reset total und Reset Lampenstunden

Die Einstellungen für die Punkte der einzelnen Menüs sind dieselben, wie die im Konfigurationsmenü des Projektors.

☛ "Konfigurationsmenü" [S.81](#)

Menüpunkte, die nur im Webbrowser eingestellt werden können

- SNMP-Community-Name (bis zu 32 alphanumerische 1-Byte-Zeichen)
- Monitor-Passwort (bis zu 16 alphanumerische 1-Byte-Zeichen)

Anzeigen der Bildschirm Web-Steuerung

Zeigen Sie den Bildschirm Web-Steuerung wie folgt an.

Stellen Sie sicher, dass der Computer und Projektor an das Netzwerk angeschlossen sind. Bei der Kommunikation über ein WLAN stellen Sie die Verbindung im Infrastruktur-Modus her.



Falls der verwendete Webbrowser über einen Proxyserver angeschlossen ist, kann der Bildschirm Web-Steuerung nicht angezeigt werden. Um die Web-Steuerung anzeigen zu können, müssen Sie die Einstellungen so einstellen, dass für die Verbindung kein Proxy-Server verwendet wird.

1

Starten Sie den Webbrowser des Computers.

- 2** Geben Sie die IP-Adresse des Projektors in das Eingabefeld des Webbrowsers ein und drücken Sie die Enter-Taste auf der Computertastatur.

Der Bildschirm Web-Steuerung wird angezeigt.

Wenn das Kennwort zur Websteuerung über das Konfigurationsmenü festgelegt wurde, wird der Kennwort-Eingabebildschirm angezeigt.

- 3** Geben Sie die Benutzerkennung und das Kennwort ein.
Geben Sie als Benutzerkennung "EPSONWEB" ein.
Die Voreinstellung für das Kennwort lautet "admin".



- Geben Sie die Benutzerkennung auch dann ein, wenn die Kennwordeinstellung deaktiviert ist. Die Benutzerkennung kann nicht geändert werden.
- Sie können im Konfigurationsmenü das Kennwort unter dem Netzwerk-Menü ändern.
 🖱️ **Netzwerk - Grund - Kennwort zu Web-Strg. S.95**

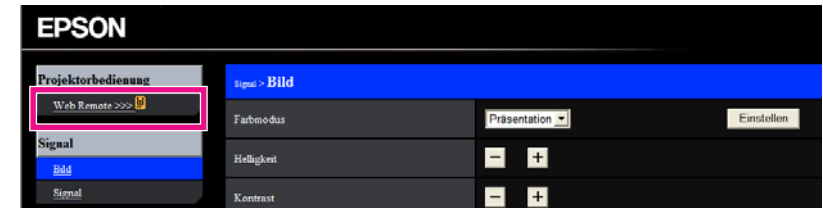

- 3** Das Web Remote-Fenster wird angezeigt.

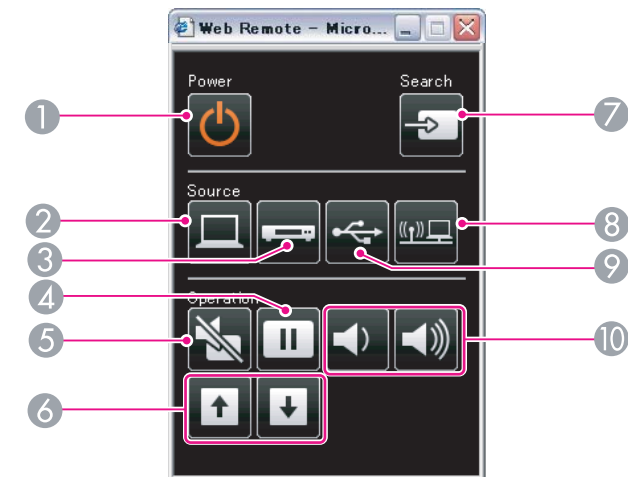

Anzeigen des Bildschirms „Web Remote“

Die Funktion „Web Remote“ ermöglicht es Ihnen, den Projektor über einen Webbrowser fernzusteuern.

- 1** Rufen Sie den Bildschirm Web-Steuerung auf.
- 2** Klicken Sie auf **Web Remote**.

	Bezeichnung	Funktion
①	[Power]-Taste	Ein- oder Ausschalten des Projektors. 🖱️ "Von der Aufstellung bis zur Projektion" S.32
②	[Computer]-Taste	Wechselt zu den Bildern vom Computer-Anschluss.
③	[Video]-Taste	Durch Drücken dieser Taste lässt sich bei der Bildwiedergabe zwischen dem Video- und dem HDMI-Eingang hin- und herschalten.
④	[Freeze]-Taste	Die Standbildfunktion wird aktiviert oder deaktiviert. 🖱️ "Einfrieren des Bildes (Einfrieren)" S.65

Bezeichnung	Funktion
5 [A/V Mute]-Taste	Zum Ein- und Ausschalten des Tons oder des Bildes. ☛ "Zeitweises Ausblenden von Bild und Ton (A/V Stummschalten)" S.64
6 [Page]-Tasten [+] [↵]	Blättert durch die Seiten in Dateien, z. B. in PowerPoint-Dateien bei Verwendung der folgenden Projektionsverfahren. <ul style="list-style-type: none"> • Bei Verwendung der Funktion Kabellose Maus ☛ "Verwenden der Fernbedienung als Mauszeiger (Kabellose Maus)" S.68 • Bei Verwendung des USB Display ☛ "Projektion mit USB Display" S.34 • Während einer Netzwerkverbindung (nur EB-1776W/EB-1771W/EB-1761W) Beim Projizieren von Bildern oder Szenarien mit Slideshow können Sie durch Drücken dieser Tasten den vorherigen/nächsten Bildschirm anzeigen.
7 [Source Search]-Taste	Wechselt zur nächsten Eingangsquelle, die ein Bild ausgibt. ☛ "Automatische Erkennung von Eingangssignalen und Ändern des projizierten Bildes (Quellensuche)" S.33
8 [LAN]-Taste	Wechselt zu dem mit EasyMP Network Projection projizierten Bild. Bei der Projektion mit dem mitgelieferten oder optionalen Quick Wireless Connection USB Key, wird durch Betätigung dieser Taste zum entsprechenden Bild gewechselt. (nur EB-1776W/EB-1771W/EB-1761W) ☛ "Umschalten auf das Zielbild mit Hilfe der Fernbedienung" S.34

Bezeichnung	Funktion
9 [USB]-Taste	Bei jedem Tastendruck wird zwischen folgenden Bildern gewechselt: <ul style="list-style-type: none"> • USB Display • Bilder des Geräts, das am USB-Anschluss angeschlossen ist ☛ "Umschalten auf das Zielbild mit Hilfe der Fernbedienung" S.34
10 [Volume]-Tasten [⏪] [⏩]	[⏪] Vermindert die Lautstärke. [⏩] Erhöht die Lautstärke. ☛ "Anpassung der Lautstärke" S.45

Verwenden der Funktion Mail-Meldung zur Problemmeldung

Wenn Sie Mail-Meldung einstellen, werden bei Problemen oder Warnungen im Zusammenhang mit einem Projektor Meldungen an voreingestellte E-Mail-Adressen versendet. Mit dieser Funktion kann der Bediener über auftretende Projektorprobleme informiert werden, auch wenn er sich nicht in der Nähe des Projektors befindet.

☛ **Netzwerk – Mail – Mail-Meldung** S.98



- Es lassen sich bis zu drei Adressen für eine Benachrichtigung eingeben und eine Benachrichtigung kann zu allen Adressen gleichzeitig gesendet werden.
- Beim Auftreten eines schwerwiegenden Problems, durch welches der Projektor sofort ausgeschaltet wird, kann der Projektor keine Benachrichtigung über die aufgetretene Störung senden.
- Wenn Sie den **Standby-Modus** auf **Kommunikat. ein** einstellen, können Sie den Projektor steuern, selbst wenn er sich im Standby-Modus befindet (bzw. ausgeschaltet ist).

☛ **Erweitert – Standby-Modus** S.90

Fehlerbenachrichtigungen per Mail lesen

Wenn die Mail-Meldungsfunktion auf **Ein** gestellt ist und ein Problem/eine Warnmeldung am Projektor auftritt, wird die folgende E-Mail verschickt.

E-Mail-Absender: Adresse für Adresse 1

Betreff: EPSON Projector

Zeile 1: Projektorname des Geräts, an dem das Problem besteht.

Zeile 2: Die IP-Adresse des Projektors, an dem das Problem besteht.

Zeile 3 und folgende: Detailhinweise zu dem Problem

Die Detailhinweise zu dem Problem werden zeilenweise aufgelistet. Die Meldungen werden unten gezeigt.

- Internal error
- Fan related error
- Sensor error
- Lamp timer failure
- Lamp out
- Internal temperature error
- High-speed cooling in progress
- Lamp replacement notification
- No-signal
Der Projektor empfängt kein Signal. Überprüfen Sie den Verbindungsstatus oder ob das als Signalquelle dienende Gerät eingeschaltet ist.
- Auto Iris Error
- Power Err. (Ballast)

Lösungsvorschläge bei Problemen oder Warnungsmeldungen finden Sie im folgenden Abschnitt.

☛ "Ablesen der Anzeigen" [S.106](#)

Verwaltung mit SNMP

Wenn im Konfigurationsmenü die Option **SNMP** auf **Ein** gestellt wird, werden bei Problemen oder Warnmeldungen Benachrichtigungen an voreingestellte Computer versendet. Mit dieser Funktion kann der Bediener über auftretende Projektorprobleme informiert werden, auch wenn er sich nicht in der Nähe des Projektors befindet.

☛ **Netzwerk – Sonstige – SNMP** [S.100](#)



- SNMP sollte durch einen Netzwerkadministrator oder eine mit dem Netzwerk vertraute Person angewendet werden.
- Das Programm "SNMP Manager" muss auf dem Computer installiert sein, um die SNMP-Funktion zur Überwachung des Projektors verwenden zu können.
- Die Verwaltungsfunktion unter Verwendung von SNMP kann im Modus AdHoc nicht über ein Wireless LAN verwendet werden.
- Es können bis zu zwei Ziel-IP-Adressen gespeichert werden.

ESC/VP21 Befehle

Sie können den Projektor über den USB-Anschluss von einem Computer aus überwachen und steuern. Schließen Sie das Gerät mit einem USB-Kabel am Projektor an, und geben Sie dann die Kommunikationsbefehle ein (ESC/VP21).

Vor Inbetriebnahme

Bevor Sie mit der Steuerung und Überwachung anhand von ESC/VP21-Befehlen beginnen, sind folgende Vorbereitungen erforderlich.

- 1** Installieren Sie den USB-Kommunikationstreiber (EPSON USB-COM Driver) auf Ihrem Computer. Für weitere Informationen zum EPSON USB-COM-Treiber wenden Sie sich bitte an Ihren Händler oder an den nächstgelegenen Service. Die Adressen finden Sie in der Kontaktliste für Epson-Projektoren.
 - ☛ Kontaktliste für Epson-Projektoren

- 2** Stellen Sie den **USB Type B** im Konfigurationsmenü des Projektors auf **Link 21L**.
 - ☛ **Erweitert** – **USB Type B** [S.90](#)

- 3** Verbinden Sie mit einem USB-Kabel den USB-Ausgang des Computers mit dem USB (TypeB)-Projektoranschluss.

Beginnen Sie beim 2. Mal bei Schritt 2.

Liste der Befehle

Wenn der Einschaltbefehl gesendet wird, schaltet sich der Projektor ein und geht in den Aufwärm-Modus. Hat sich der Projektor eingeschaltet, wird ein Doppelpunkt ":" (3Ah) angezeigt.

Wird ein Befehl empfangen, führt der Projektor diesen Befehl aus und zeigt ":"; anschließend erwartet er den nächsten Befehl.

Wird das Ausführen eines Befehls mit einem Fehler abgebrochen, wird eine Fehlermeldung angezeigt und ":" wird ausgegeben.

Funktion		Befehl	
Ein-/Ausschalten	Ein	PWR ON	
	Aus	PWR OFF	
Signalwahl	Computer	Automatisch	SOURCE 1F
		RGB	SOURCE 11
		Component	SOURCE 14
	HDMI	SOURCE 30	

Funktion		Befehl
	Video	SOURCE 41
	USB Display	SOURCE 51
	USB	SOURCE 52
	LAN (nur EB-1776W/EB-1771W/EB-1761W)	SOURCE 53
A/V-Stummschaltung Ein/Aus	Ein	MUTE ON
	Aus	MUTE OFF
A/V Mute Auswahl	Schwarz	MSEL 00
	Blau	MSEL 01
	Logo	MSEL 02



Fügen Sie am Ende jedes Befehls einen Wagenrücklaufcode (CR) (0Dh) hinzu und übertragen Sie.

Kommunikationsprotokoll

- Voreinstellung für die Baud-Rate: 9600 bps
- Datenlänge: 8 Bit
- Parität: Keine
- Stop-Bit: 1 Bit
- Ablaufsteuerung: Keine

Überprüfen Sie die Zahlen und wenden Sie dann die folgenden Gegenmaßnahmen an. Lässt sich das Problem nicht lösen, kontaktieren Sie Ihren Netzwerkadministrator, oder wenden Sie sich an Ihren Händler oder an den nächstgelegenen Service. Die Adressen finden Sie in der Kontaktliste für Epson-Projektoren.

 [Kontaktliste für Epson-Projektoren](#)

Event ID	Ursache	Abhilfe
0432 0435	EasyMP Network Projection kann nicht gestartet werden.	Starten Sie den Projektor neu.
0434 0481 0482 0485	Die Netzwerkkommunikation ist instabil.	Überprüfen Sie den Netzwerkkommunikationsstatus, und stellen Sie nach einer Weile eine neue Verbindung her.
0433	Übertragene Bilder können nicht wiedergegeben werden.	Starten Sie EasyMP Network Projection neu.
0484	Die Kommunikation mit dem Computer wurde unterbrochen.	
0483 04FE	EasyMP Network Projection wurde unerwartet geschlossen.	Überprüfen Sie den Netzwerkkommunikationsstatus, und starten Sie den Projektor dann neu.
0479 04FF	Am Projektor ist ein Systemfehler aufgetreten.	Starten Sie den Projektor neu.
0891	Es kann kein Zugriffspunkt mit derselben SSID gefunden werden.	Stellen Sie für den Computer, den Zugriffspunkt und den Projektor die gleiche SSID ein.
0892	Der WPA/WPA2-Authentifizierungstyp stimmt nicht überein.	Vergewissern Sie sich, dass die LAN-Sicherheitseinstellungen korrekt sind.  Sicherheit S.97
0893	Der WEP/TKIP/AES-Verschlüsselungstyp stimmt nicht überein.	
0894	Die Kommunikation wurde unterbrochen, da der Projektor mit einem nicht autorisierten Zugriffspunkt verbunden wurde.	Weitere Informationen erhalten Sie von Ihrem Netzwerkadministrator.
0898	DHCP nicht verfügbar.	Vergewissern Sie sich, dass der DHCP-Server ordnungsgemäß funktioniert. Wenn Sie DHCP nicht verwenden, deaktivieren Sie die DHCP-Einstellung.  Wireless LAN – IP-Einstellungen S.96



Event ID	Ursache	Abhilfe
0899	Sonstige Kommunikationsfehler	<p>Wenn sich durch einen Neustart des Projektors oder von EasyMP Network Projection das nicht Problem beheben lässt, wenden Sie sich an Ihren Händler oder an den nächstgelegenen Service. Die Adressen finden Sie in der Kontaktliste für Epson-Projektoren.</p> <p> Kontaktliste für Epson-Projektoren</p>

PJLink Class1 wurde durch die JBMIA (Japan Business Machine and Information System Industries Association) als Standardprotokoll zur Steuerung von netzwerk kompatiblen Projektoren entwickelt und ist Teil Ihrer Anstrengungen zur Standardisierung der Steuerungsprotokolle von Projektoren.

Dieser Projektor erfüllt den PJLink Class1-Standard, entwickelt von der JBMIA.

Er akzeptiert alle Befehle außer den folgenden nach PJLink Class1 definierten, und die Kompatibilität wurde durch die Anpassbarkeits-Prüfung für den PJLink-Standard bestätigt.

URL:<http://pjlink.jbmia.or.jp/english/>

• Nicht-kompatible Befehle

	Funktion	PJLink-Befehl
Mute-Einstellungen (Stummschaltung)	Bild-Mute setzen	AVMT 11
	Audio-Mute setzen	AVMT 21

• Bezeichnung des Eingangs, laut PJLink-Definition mit den entsprechenden Projektorquellen

Quelle	PJLink-Befehl
Computer	INPT 11
Video	INPT 21
HDMI	INPT 32
USB	INPT 41
LAN	INPT 52
USB Display	INPT 53

• Angezeigter Herstellername für "Manufacture name information query" (Anfrage Information Herstellername).

EPSON

• Angezeigte Modellbezeichnung für "Product name information query" (Anfrage Information Produktbezeichnung).

EB-1776W/EB-C301MS/PowerLite 1776W

EB-1771W/EB-C301MN/EB-C3011WN/PowerLite 1771W

EB-1761W/EB-C261MN/EB-C3005WN/PowerLite 1761W

Projektionsabstand (EB-1776W/EB-1771W/ EB-1761W)

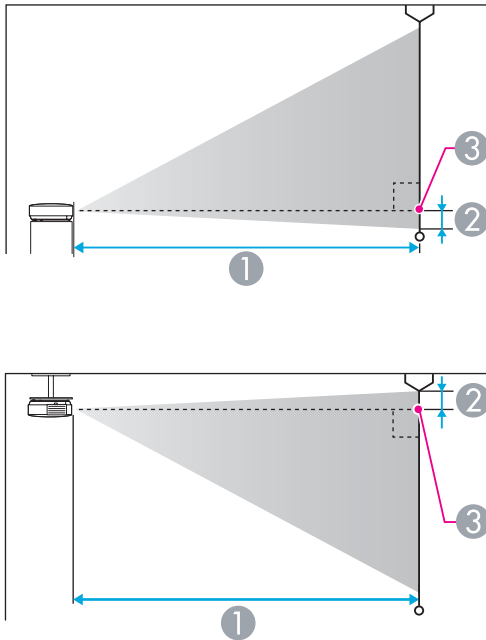

- ① Projektionsabstand
- ② Horizontaler Abstand zwischen Objektivmitte und Leinwand
(oder zum oberen Bildschirmbereich, wenn der Projektor an der Decke montiert ist)
- ③ Objektivmitte

Einheit: cm

Leinwandgröße 4:3		①	②
		Kleinsten Abstand (Fern) bis größten Abstand (Nah)	
28"	57x43	71 - 85	-4

Leinwandgröße 4:3		①	②
		Kleinsten Abstand (Fern) bis größten Abstand (Nah)	
30"	61x46	76 - 91	-4
40"	81x61	102 - 122	-6
50"	100x76	127 - 153	-7
60"	120x91	153 - 184	-8
80"	160x120	205 - 246	-11
100"	200x150	256 - 308	-14
150"	300x230	385 - 462	-21
200"	410x300	514 - 617	-28
250"	500x380	643 - 771	-35
260"	520x400	668 - 802	-36

Einheit: cm

Leinwandgröße 16:9		①	②
		Kleinsten Abstand (Fern) bis größten Abstand (Nah)	
30"	66x37	69 - 83	-2
40"	89x50	92 - 111	-2
50"	110x62	115 - 139	-3
60"	130x75	139 - 167	-3
70"	160x87	162 - 195	-4
80"	180x100	186 - 223	-5
100"	220x120	232 - 279	-6
150"	330x190	349 - 419	-8
200"	440x250	466 - 560	-11
250"	550x310	583 - 700	-14

Leinwandgröße 16:9		①	②
		Kleinster Abstand (Fern) bis größter Abstand (Nah)	
280"	620x350	653 - 784	-16

Einheit: cm

Leinwandgröße 16:10		①	②
		Kleinster Abstand (Fern) bis größter Abstand (Nah)	
30"	64x40	67 - 80	-4
40"	86x54	89 - 108	-5
50"	110x67	112 - 135	-6
60"	130x81	135 - 162	-7
80"	170x110	181 - 217	-10
100"	220x130	226 - 271	-12
150"	320x200	340 - 408	-18
200"	430x270	454 - 545	-24
250"	540x340	567 - 681	-31
300"	640x400	681 - 818	-37

Projektionsabstand (EB-1751)

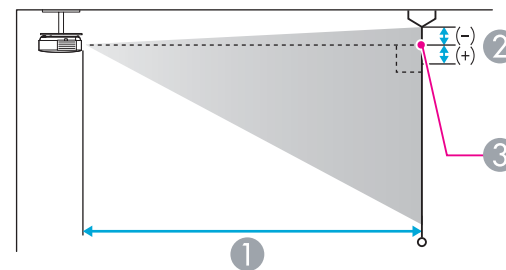
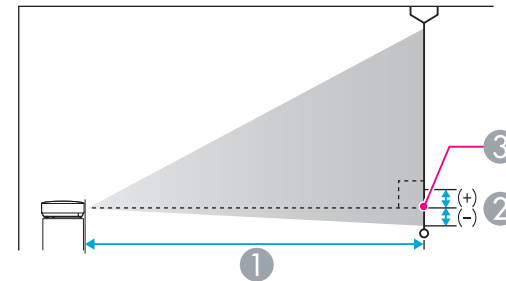

- ① Projektionsabstand
- ② Horizontaler Abstand zwischen Objektivmitte und Leinwand
(oder zum oberen Bildschirmbereich, wenn der Projektor an der Decke montiert ist)
- ③ Objektivmitte

Einheit: cm

Leinwandgröße 4:3		①	②
		Kleinster Abstand (Fern) bis größter Abstand (Nah)	
30"	61x46	72 - 86	-5
40"	81x61	96 - 116	-7

Leinwandgröße 4:3		①	②
		Kleinster Abstand (Fern) bis größter Abstand (Nah)	
50"	100x76	120 - 145	-9
60"	120x91	145 - 174	-10
80"	160x120	194 - 233	-14
100"	200x150	242 - 291	-17
150"	300x230	364 - 438	-26
200"	410x300	486 - 584	-34
250"	510x380	608 - 730	-43
300"	610x460	730 - 877	-51

Einheit: cm

Leinwandgröße 16:9		①	②
		Kleinster Abstand (Fern) bis größter Abstand (Nah)	
30"	66x37	78 - 94	+1
40"	89x50	105 - 126	+1
50"	110x62	131 - 158	+1
60"	130x75	158 - 190	+1
70"	160x87	185 - 222	+1
80"	180x100	211 - 254	+2
100"	220x120	264 - 317	+2
150"	330x190	397 - 477	+3
200"	440x250	530 - 636	+4
250"	550x310	663 - 796	+5
275"	610x340	729 - 875	+6

Einheit: cm

Leinwandgröße 16:10		①	②
		Kleinster Abstand (Fern) bis größter Abstand (Nah)	
29"	62x39	73 - 88	-1
30"	64x40	76 - 92	-1
40"	86x54	102 - 123	-2
50"	110x67	128 - 154	-2
60"	130x81	154 - 185	-3
80"	170x110	205 - 247	-4
100"	220x130	257 - 309	-5
150"	320x200	386 - 464	-7
200"	430x270	516 - 619	-9
250"	540x340	645 - 774	-12
280"	603x377	723 - 867	-13

Unterstützte Bildschirmauflösungen

Computersignale (analog RGB)

Signal	Wiederholrate (Hz)	Auflösung (Pixel)
VGA	60/72/75/85	640x480
SVGA	56/60/72/75/85	800x600
XGA	60/70/75/85	1024x768
WXGA	60	1280x768
	60	1366x768
	60/75/85	1280x800
WXGA+	60/75/85	1440x900
WXGA++	60	1600x900
SXGA	70/75/85	1152x864
	60/75/85	1280x1024
	60/75/85	1280x960
SXGA+	60/75	1400x1050
WSXGA+*1, 2	60	1680x1050
UXGA	60	1600x1200
MAC13"	67	640x480
MAC16"	75	832x624
MAC19"	75	1024x768
	59	1024x768

Signal	Wiederholrate (Hz)	Auflösung (Pixel)
MAC21"	75	1152x870

*1 (nur EB-1776W/EB-1771W/EB-1761W)

*2 Nur kompatibel, wenn für die **Auflösung** im Konfigurationsmenü **Breit** gewählt wurde.

Auch andere Signale als die oben genannten können höchstwahrscheinlich projiziert werden. Eventuell sind jedoch nicht alle Funktionen verfügbar.

Komponente Video

Signal	Wiederholrate (Hz)	Auflösung (Pixel)
SDTV (480i)	60	720x480
SDTV (576i)	50	720x576
SDTV (480p)	60	720x480
SDTV (576p)	50	720x576
HDTV (720p)	50/60	1280x720
HDTV (1080i)	50/60	1920x1080
HDTV (1080p)	24/30/50/60	1920x1080

Composite Video

Signal	Wiederholrate (Hz)	Auflösung (Pixel)
TV (NTSC)	60	720x480
TV (SECAM)	50	720x576
TV (PAL)	50/60	720x576

Eingangssignal vom HDMI-Anschluss

Signal	Wiederholrate (Hz)	Auflösung (Pixel)
VGA	60	640x480
SVGA	60	800x600
XGA	60	1024x768
WXGA	60	1280x800
WXGA++	60	1600x900
SXGA	60	1280x960
	60	1280x1024
SXGA+	60	1400x1050
UXGA	60	1600x1200
SDTV (480i/480p)	60	720x480
SDTV (576i/576p)	50	720x576
HDTV (720p)	50/60	1280x720
HDTV (1080i)	50/60	1920x1080
HDTV (1080p)	24/30/50/60	1920x1080

Allgemeine Technische Daten zum Projektor

Produktbezeichnung	EB-1776W	EB-1771W	EB-1761W	EB-1751
Abmessungen	292 (B) x 44 (H) x 210 (T) mm (ohne hervorstehenden Teil)			
Größe des LCD-Bedienfeldes	Breite 0,59 Zoll			0,55"
Anzeigeart	Polysilizium TFT Aktivmatrix			
Auflösung	1.024.000 Pixel WXGA (1280 (B) x 800 (H) Punkte) x 3			786.432 Pixel XGA (1024 (B) x 768 (H) Punkte) x 3
Bildschärfteeinstellung	Elektrik/Auto	Manuell		
Zoomeinstellung	Manuell (1 bis 1,2)			
Lampe	UHE-Lampe, 230 W Modell: ELPLP65		UHE-Lampe, 205 W Modell: ELPLP65	UHE-Lampe, 230 W Modell: ELPLP65
Maximale Audioausgangsleistung	1 W monaural			
Externe Lautsprecher	1			
Stromversorgung	100 bis 240 V AC ± 10 %, 50/60 Hz 3,3 bis 1,5 A		100 bis 240 V AC ± 10 %, 50/60 Hz 3,0 bis 1,4 A	100 bis 240 V AC ± 10 %, 50/60 Hz 3,3 bis 1,5 A
Leistungsaufnahme	100 bis 120 V	Betrieb: 322 W Standby-Stromverbrauch (Kommunikat. ein): 7,4 W Standby-Stromverbrauch (Kommunikat. aus): 0,38 W	Betrieb: 293 W Standby-Stromverbrauch (Kommunikat. ein): 7,4 W Standby-Stromverbrauch (Kommunikat. aus): 0,38 W	Betrieb: 322 W Standby-Stromverbrauch (Kommunikat. ein): 7,4 W Standby-Stromverbrauch (Kommunikat. aus): 0,38 W
	220 bis 240 V	Betrieb: 304 W Standby-Stromverbrauch (Kommunikat. ein): 7,7 W Standby-Stromverbrauch (Kommunikat. aus): 0,44 W	Betrieb: 278 W Standby-Stromverbrauch (Kommunikat. ein): 7,7 W Standby-Stromverbrauch (Kommunikat. aus): 0,44 W	Betrieb: 304 W Standby-Stromverbrauch (Kommunikat. ein): 7,7 W Standby-Stromverbrauch (Kommunikat. aus): 0,44 W
Betriebshöhe über NN	Höhe 0 bis 2.286 m			
Betriebstemperatur	5 bis +35 °C (keine Kondensation)			
Lagerungstemperatur	-10 bis +60 °C (keine Kondensation)			

Gewicht	Ca. 1,7 kg
----------------	------------

Produktbezeichnung			EB-1776W	EB-1771W	EB-1761W	EB-1751
Anschlüsse	Computer-Anschluss	1	Mini Sub-D 15-polig (Buchse)			
	Video-Anschluss	1	RCA-Stecker			
	Audio-Anschluss	1	Stereo-Miniklinke (3,5 Φ)			
	HDMI-Anschluss	1	HDMI (Audio wird nur von PCM unterstützt)			
	USB (TypeA)-Anschluss*	1	USB-Buchse (Typ A)			
	USB (TypeB)-Anschluss*	1	USB-Buchse (Typ B)			
	USB-Anschluss (für WLAN-Gerät)	1	USB-Buchse (Typ A)			-

* Unterstützt USB 2.0. Es kann jedoch nicht garantiert werden, dass alle Geräte mit USB-Unterstützung an den USB-Buchsen funktionieren.

Neigungswinkel

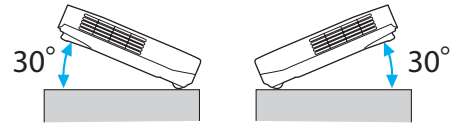

Verwenden Sie den Projektor nicht mit einem Neigungswinkel über 30°. Er könnte beschädigt werden oder einen Unfall verursachen.

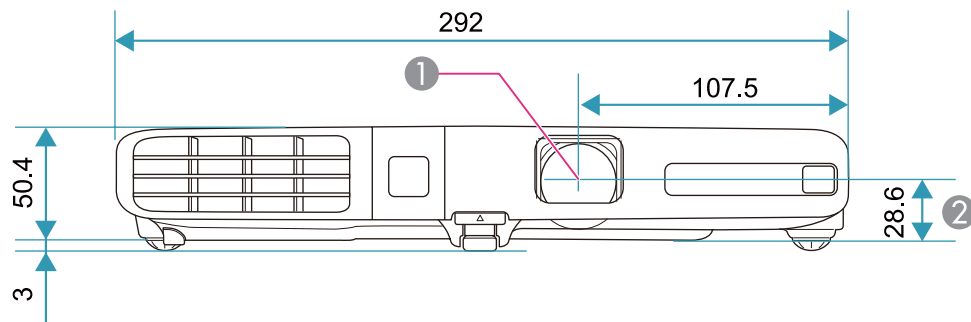

- ① Objektivmitte
- ② Abstand von der Objektivmitte zu den Befestigungspunkten für die Deckenhalterung

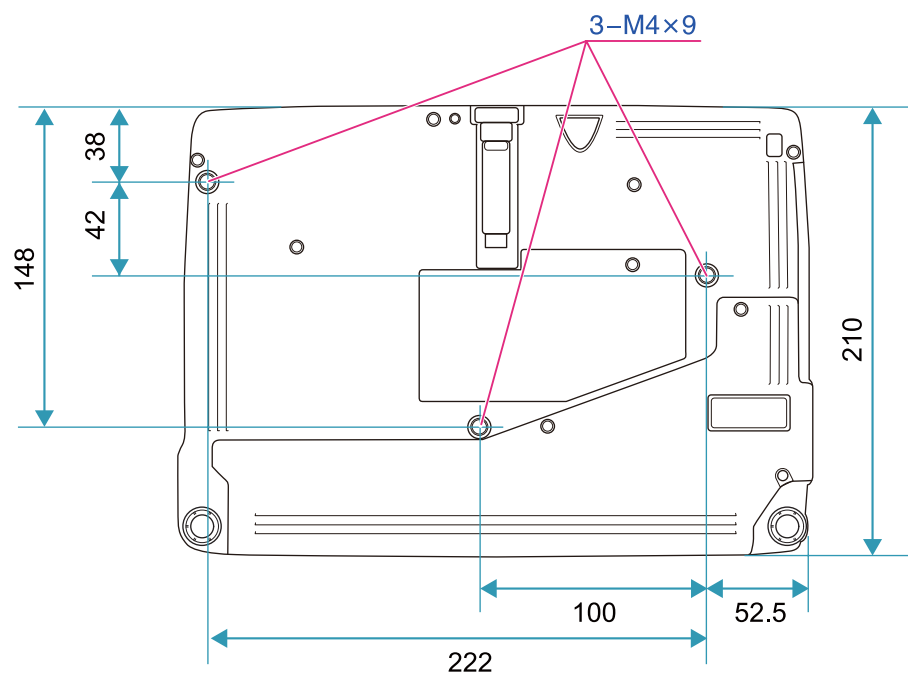

Einheit: mm

In diesem Abschnitt werden schwierige Begriffe kurz beschrieben, die nicht im Text dieser Anleitung erklärt werden. Weitere Informationen finden Sie in anderen handelsüblichen Veröffentlichungen.

Ad hoc-Modus	Eine Methode der Wireless LAN-Verbindung, bei der Wireless LAN-Clients ohne Verwendung eines Zugriffspunktes kommunizieren.
AMX Device Discovery	AMX Device Discovery ist eine von AMX entwickelte Technologie, die den Einsatz von AMX-Steuersystemen zur einfachen Bedienung der Zielgeräte erleichtert. Epson hat diese Protokolltechnologie eingeführt und stellt eine Einstellung für die Aktivierung der Protokollfunktion (EIN) zur Verfügung. Weitere Informationen dazu finden Sie auf der AMX-Website. URL http://www.amx.com/
Bildformat	Das Verhältnis zwischen der Breite eines Bildes und seiner Höhe. Bildschirme mit einem Horizontal/Vertikal-Verhältnis von 16:9, wie z. B. HDTV-Bildschirme, werden auch Breitbildschirme genannt. SDTV- und gewöhnliche Computerbildschirme haben ein Bildformat von 4:3.
Composite Video	Ein Verfahren, bei dem das Videosignal in einer Luminanzkomponente und einer Farbkomponente für die Übertragung über ein einzelnes Kabel kombiniert wird.
DHCP	Abkürzung für Dynamic Host Configuration Protocol. Dieses Protokoll weist den am Netzwerk angeschlossenen Geräten automatisch eine <u>IP-Adresse</u> zu.
DICOM	Ein Akronym für "Digital Imaging and Communications in Medicine". Dies ist eine internationale Norm, die Bildstandards und ein Kommunikationsprotokoll für medizinische Bilder definiert.
Gateway-Adresse	Ein Server (Router) zur Kommunikation im Netzwerk (Subnet), aufgeteilt entsprechend der jeweiligen <u>Subnet-Maske</u> .
HDCP	HDCP ist eine Abkürzung für High-bandwidth Digital Content Protection. Wird zur Verhinderung illegalen Kopierens und zum Schutz von Urheberrechten verwendet. Der Schutz erfolgt durch Verschlüsseln mit digitalen Farbsignalen, über die DVI- und HDMI-Anschlüsse gesendet werden. Da der HDMI-Anschluss dieses Projektors HDCP unterstützt, können digitale Bilder, die mit HDCP-Technologie geschützt sind, projiziert werden. Der Projektor kann aber nicht in der Lage sein, Bilder zu projizieren, die mit aktualisierten oder revidierten Versionen der HDCP-Verschlüsselung geschützt sind.
HDTV	Eine Abkürzung für High-Definition Television zur Bezeichnung von High-Definition-Systemen, die folgende Bedingungen erfüllen. <ul style="list-style-type: none"> • Vertikale Auflösung von 720p oder 1080i oder größer (p = <u>Progressiv</u>, i = <u>Zeilensprung</u>) • Bildschirm <u>Bildformat</u> von 16:9
Infrastrukturmodus	Ein Verfahren für die WLAN-Verbindung, bei dem die Geräte über Zugriffspunkte miteinander kommunizieren.
IP-Adresse	Eine Nummer zur Identifikation eines Computers in einem Netzwerk.
Komponente Video	Ein Verfahren, bei dem das Videosignal in eine Luminanzkomponente (Y) und die Differenzsignale Blau minus Helligkeit (Cb oder Pb) und Rot minus Helligkeit (Cr oder Pr) aufgespalten wird.
Kontrast	Die relative Helligkeit der hellen und dunklen Bildbereiche kann erhöht oder verringert werden, um Schrift und Grafiken deutlicher oder weicher darzustellen. Diese spezielle Einstellung der Bildeigenschaften nennt man Kontrast-Einstellung.

Progressiv	Projiziert Informationen, um so einen Bildschirm zur Zeit zu erstellen, auf dem das Bild für einen Rahmen angezeigt wird. Selbst wenn die Anzahl der Abtastlinien gleich bleibt, wird das Bildflackern reduziert, da das Informationsvolumen im Vergleich zum Zeilensprungverfahren verdoppelt wurde.
SDTV	Eine Abkürzung für Standard Definition Television zur Bezeichnung normaler Fernsehsysteme, welche die Bedingungen für HDTV hochauflösendes Fernsehen nicht erfüllen.
SNMP	Eine Abkürzung für Simple Network Management Protocol, ein Protokoll zur Überwachung und Steuerung von Routern und Computern, die über ein TCP/IP-Netzwerk verbunden sind.
sRGB	Eine internationale Norm für Farbstufen, die es ermöglicht, dass die von Videogeräten wiedergegebenen Farben genauso einfach von Computer-Betriebssystemen oder dem Internet gehandhabt werden können. Verfügt die angeschlossene Quelle über einen sRGB-Modus, stellen Sie sowohl den Projektor als auch die angeschlossene Signalquelle auf sRGB.
SSID	Bei SSID handelt es sich um Identifizierungsdaten für die Verbindung zu anderen Geräten über ein Wireless LAN. Drahtlose Kommunikation ist möglich zwischen Geräten, die mit SSID korrespondieren.
Subnet-Maske	Ein Zahlenwert, der die Anzahl der verwendeten Bits für die Netzwerk-Adresse eines aufgeteilten Netzwerks (Subnet) der IP-Adresse angibt.
SVGA	Ein Grafikkartenstandard mit einer Auflösung von 800 (horizontal) x 600 (vertikal) Punkten.
S-Video	Ein Verfahren, bei dem das Videosignal in eine Luminanzkomponente (Y) und eine Farbkomponente (C) aufgespalten wird.
SXGA	Ein Grafikkartenstandard mit einer Auflösung von 1.280 (horizontal) x 1.024 (vertikal) Punkten.
Sync.	Die Ausgangssignale von Computern haben eine bestimmte Frequenz. Stimmt diese Frequenz nicht mit der Frequenz des Projektors überein, sind die entstehenden Bilder von schlechter Qualität. Die Abstimmung der Signalphasen (relative Position der Signalspitzen) wird als Synchronisation (Sync.) bezeichnet. Bei nicht synchronisierten Signalen können Bildflimmern, ein verschwommenes Bild und horizontale Bildstörungen auftreten.
Tracking	Die Ausgangssignale von Computern haben eine bestimmte Frequenz. Stimmt diese Frequenz nicht mit der Frequenz des Projektors überein, sind die entstehenden Bilder von schlechter Qualität. Das Abstimmen der Frequenzen (der Anzahl der Signalspitzen) wird als "Tracking" bezeichnet. Bei nicht richtig eingestelltem Tracking können breite vertikale Streifen im Bild auftreten.
Trap IP Adresse	Die IP-Adresse , die der Ziel-Computer zur Fehlerbenachrichtigung bei SNMP verwendet.
VGA	Ein Grafikkartenstandard mit einer Auflösung von 640 (horizontal) x 480 (vertikal) Punkten.
XGA	Ein Grafikkartenstandard mit einer Auflösung von 1.024 (horizontal) x 768 (vertikal) Punkten.
Zeilensprung	Überträgt Informationen, die zur Herstellung eines Bildschirms benötigt werden, indem von oben nach unten jede zweite Zeile des Bildes gesendet wird. Die Flackerwahrscheinlichkeit ist größer, da ein Rahmen nur jede zweite Zeile angezeigt wird.

Alle Rechte vorbehalten. Ohne vorherige schriftliche Genehmigung der Epson Deutschland GmbH dürfen diese Bedienungsanleitung oder Teile hieraus in keiner Form (z.B. Druck, Fotokopie, Mikrofilm, elektronisch oder ein anderes Verfahren), vervielfältigt oder verbreitet werden.

Die in dieser Bedienungsanleitung verwendeten Bilder oder Illustrationen, insbesondere die Darstellung der Bildschirmanzeigen, können von den tatsächlichen Gegebenheiten abweichen.

Verwendungshinweise

Wenn dieses Produkt für Anwendungen verwendet wird, bei denen es auf hohe Zuverlässigkeit/Sicherheit ankommt, wie z.B. Transportvorrichtungen beim Flug-, Zug-, Schiffs- und Kfz-Verkehr usw., Vorrichtungen zur Katastrophenverhinderung, verschiedene Sicherheitsvorrichtungen oder Funktions-/Präzisionsgeräte usw., sollten Sie dieses Produkt erst verwenden, wenn Sie erwägt haben, Fail-Safe- Vorrichtungen und Redundanzsysteme in Ihr Design miteinzubeziehen, um die Sicherheit und Zuverlässigkeit des gesamten Systems zu gewährleisten. Da dieses Produkt nicht für den Einsatz bei Anwendungen vorgesehen ist, bei denen es auf extrem hohe Zuverlässigkeit/Sicherheit ankommt, wie beispielsweise in der Raumfahrt, bei primären Kommunikationseinrichtungen, Kernenergiekontrollanlagen oder medizinischen Vorrichtungen für die direkte medizinische Pflege usw., überlegen Sie bitte nach umfassender Evaluierung genau, ob das Produkt für Ihre Zwecke geeignet ist.

In dieser Anleitung werden die oben genannten Betriebssysteme mit "Windows 2000", "Windows XP", "Windows Vista" und "Windows 7" bezeichnet. Darüber hinaus wird der Sammelbegriff Windows für Windows 2000, Windows XP, Windows Vista und Windows 7 verwendet und mehrere Windows-Versionen können wie folgt zusammengefasst werden: Windows 2000/XP/Vista/7.

Mac OS X 10.3.x

Mac OS X 10.4.x

Mac OS X 10.5.x

Mac OS X 10.6.x

Mac OS X 10.7.x

In dieser Anleitung werden die oben genannten Betriebssysteme mit "Mac OS X 10.3.x", "Mac OS X 10.4.x", "Mac OS X 10.5.x", "Mac OS X 10.6.x" und "Mac OS X 10.7.x" bezeichnet. Außerdem wird für sie auch der Sammelbegriff "Mac OS X" verwendet.

Verwendete Bezeichnungen

Microsoft® Windows® 2000 Betriebssystem

Microsoft® Windows® XP Betriebssystem

Microsoft® Windows Vista® Betriebssystem

Microsoft® Windows® 7 Betriebssystem

Copyright und Marken

IBM, DOS/V und XGA sind Markenzeichen oder eingetragene Markenzeichen von International Business Machines Corporation.

Mac und Mac OS sind Warenzeichen von Apple Inc.

App Store ist eine Dienstleistungsmarke der Apple Inc.

Microsoft, Windows, Windows Vista, Windows 7, PowerPoint und das Windows Logo sind Markenzeichen oder eingetragene Markenzeichen der Microsoft Corporation in den USA und/oder anderen Ländern.

WPA™ und WPA2™ sind eingetragene Marken der Wi-Fi Alliance.

HDMI und High-Definition Multimedia Interface sind Markenzeichen oder eingetragene Markenzeichen von HDMI Licensing LLC. **HDMI**[™]
HIGH DEFINITION MULTIMEDIA INTERFACE

PJLink Markenzeichen ist ein Markenzeichen, dessen Registrierung beantragt ist bzw. das bereits in Japan, den USA sowie anderen Ländern und Regionen registriert ist.

Foxit PDF SDK Copyright ©2011, Foxit Software Company www.foxitsoftware.com, Alle Rechte vorbehalten.

Andere in dieser Dokumentation verwendeten Produktnamen werden hier ebenfalls nur zu Kennzeichnungszwecken verwendet und sind unter Umständen Marken der entsprechenden Eigentümer. Epson verzichtet auf jedwede Rechte an diesen Marken.

©SEIKO EPSON CORPORATION 2012. All rights reserved.

- A**
- A/V-Stummschaltung 64
 - Abdeckung für WLAN-Baugruppe 13
 - Abs. Farbtemperatur 86
 - Adaptive IRIS-Blende 47, 86
 - Anzeigeeinstellungen 63
 - Anzeigen 106, 107
 - Anzeigesortierung 64
 - Auflösung 101
 - Austauschperiode des Luftfilters 126
 - Auto H/V-Keystone 89
 - Auto Setup 87
- B**
- Bedienfeld 16
 - Befestigungspunkte für die Deckenhalterung 15
 - Benutzerdefiniert 46
 - Benutzerlogo 73
 - Benutzerlogoschutz 76
 - Betrieb 91
 - Betriebstemperatur 145
 - Bilder drehen 58
 - Bildformat 48
 - Bild-Menü 86
 - Bildschirme tauschen 53
 - Bildschirmformate 143
 - Bildschirmgröße 54
 - Bild-Umschaltzeit 64
 - Breitbildprojektion 48
- C**
- Computer-Anschluss 14
- D**
- Decke 91
 - Deckenprojektion 23
 - Dia-Show 62
 - DICOM SIM 46
 - Direktes Einschalten 91
 - Display 90
 - Dokumentenkamera 130
 - Dynamisch 46
- E**
- Einfrieren 65
 - Eingangssignal 88, 101
 - Einschaltenschutz 76
 - Einstellbarer vorderer Fuß 13
 - Einstellungsmenü 89
 - E-Mail-Adresse 99
 - Endlos 64
 - Erweitert-Menü 90
 - ESC/VP21 135
 - E-Zoom 67
- F**
- Farbjustage 86
 - Farbkorrektur 69
 - Farbmodus 46, 86
 - Farbstärke 86
 - Farbton 86
 - Fernbedienung 17
 - Fernsteuerungs-Empfänger 13, 14
 - Fokusring 13
 - Fokus-Taste 17
 - Foto 46
 - Front 23, 91
- G**
- Gateway-Adresse 97
 - Grund-Menü 95
- H**
- HDMI-Anschluss 14
 - HDMI-Videobereich 87
 - Hebel zur Fußjustage 13
 - Helligkeit 86
 - Hilfe-Funktion 104
 - Hintere Füße 15
 - Hintergrundanzeige 90
 - Höhenlagen-Modus 91
- I**
- ID (Fernbedienung) 71
 - ID (Projektor) 70
 - Informations-Menü 101
 - IP-Adresse 99
- K**
- Kabellose Maus-Funktion 68
 - Kennwort für die Websteuerung 95
 - Kennwortschutz 76
 - Kennwortschutzaufkleber 77
 - Keystone 89

- | | | | | | | |
|------------------------------|---------|---|----------------------------|----|-----------------------------|----------|
| Konfigurationsmenü | 82 | O | Objektivdeckel-Timer | 91 | Reset-Menü | 100, 101 |
| Kontrast | 86 | | | | Rück | 23, 91 |
| Kreuz | 67 | | | | Rückleinwand | 23 |
|
 | | | | | | |
| L | | P | | | S | |
| Lagerungstemperatur | 145 | PJLink | 139 | | Schärfe | 86 |
| Lampenabdeckung | 13 | PJLink-Passwort | 95 | | Screen Fit | 38 |
| Lampenanzeige | 106 | Portnummer | 99 | | Seitenverhältnis | 88 |
| Lampenaustauschperiode | 123 | Position | 87 | | Sicherheits-Menü | 97 |
| Lampenstunden | 101 | Power-Anzeige | 106 | | Sicherheitssteckplatz | 14 |
| Laufwerk wählen | 57 | Präsentation | 46, 55 | | Signal-Menü | 87 |
| Lautstärke | 89 | Problemlösung | 106 | | Sleep-Modus | 91 |
| Leinwandgröße | 140 | Progressiv | 87 | | Slideshow | 55, 56 |
| Leistungsaufnahme | 89 | Projector ID | 92 | | SMTP-Server | 99 |
| Link21L | 92 | Projektion | 91 | | SNMP | 135 |
| Luftaustritt | 12 | Projektionsabstand | 140 | | Soft-Tastatur | 94 |
|
 | | | | | | |
| M | | Projektoreinstellung | 132 | | Sonderzubehör | 130 |
| Mail lesen | 135 | Projektor-ID | 71 | | Split Screen | 52 |
| Mail-Meldung | 99, 134 | Projektor-Kennwort | 95 | | Split-Screen-Setup | 53 |
| Mail-Meldungsmenü | 98 | Projektorname | 95 | | Sport | 46 |
| Mauszeiger | 68 | | | | Sprache | 92 |
| Meldung | 90 | Q | | | sRGB | 46 |
| Multi-Bildschirm | 69, 92 | Quelle | 53, 101 | | SSID | 96 |
|
 | | | | | | |
| N | | Quellensuche | 16, 33 | | Standby-Modus | 91 |
| Netzbuchse | 14 | Quick Corner | 89 | | Startbildschirm | 90 |
| Netzwerkinformation | 93 | | | | Subnet-Maske | 97 |
| Netzwerkkonfiguration | 93 | R | | | Sync | 87 |
| Netzwerk-Menü | 93 | Rauschunterdrückung | 87 | | Sync-Info | 101 |
|
 | | | | | | |
| | | Reinigen von Luftfilter und Ansaugöffnung | 121 | | T | |
| | | Reinigung | 121 | | Tafel | 46 |
| | | Reinigung der Projektoroberfläche | 121 | | Tastensperre | 78, 89 |
| | | Reset total | 102 | | Technische Daten | 145 |

Teilebezeichnungen und Funktionen	12
Temperaturanzeige	106
Testbild	90
Theater	46
Tracking	87

U

Überhitzung	107
Unterstützte Bildschirmformate	143
USB (TypeA)-Anschluss	14
USB (TypeB)-Anschluss	14
USB Type B	92
USER-Taste	90

V

Verbindungsmodus	96
Verbrauchsmaterialien	131
Videoanschluss	14
Video-Signal	88, 101
Vollverriegelung	78
Vorgehen beim Lampenwechsel	124
Vorgehen beim Wechseln des Luftfilters	126

W

Webbrowser	132
Web-Steuerung	132, 133
Wechseln der Batterien	20
Weißtafel	46
Wiederholrate	101
Wireless LAN-Menü	96
Wireless LAN-System	96
Wireless-LAN-Stärke	96

WLAN-Anzeige	13
--------------------	----

Z

Zeiger	65
Zeigerform	89
Zoomring	13
Zurücksetzen der Lampenbetriebszeit	102, 126